

取扱説明書

ルームエアコン(家庭用)

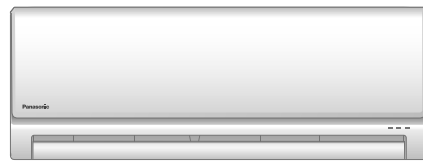

室内ユニット品番

CS-225CFR	CS-255CFR	CS-285CFR	CS-405CFR2	CS-565CFR2	
CS-225CF	CS-255CF	CS-285CF	CS-365CF2	CS-405CF2	CS-565CF2
CS-22TFE3	CS-25TFE3	CS-28TFE3	CS-40TF2E3		
CS-22TFJ	CS-25TFJ	CS-28TFJ	CS-40TF2J		

室外ユニット品番

CU-Fシリーズ CU-CFシリーズ

保証書・据付工事説明書 別添付

このたびは、パナソニック製品をお買い上げいただき、まことにありがとうございます。

- 取扱説明書をよくお読みのうえ、正しく安全にお使いください。
- ご使用前に「安全上のご注意」(P.2～3)を必ずお読みください。
- 保証書は「お買い上げ日・販売店名」などの記入を確かめ、取扱説明書、据付工事説明書とともに大切に保管してください。
- 商品の品番は、本体の品番表示(P.4)と仕様(P.14)でご確認ください。

もくじ	ページ
安全上のご注意	2
使用上のお願い	3
運転の前に	4
使いかた	6
お手入れ	8
こんなときは	10
故障かな？	11
仕様	14
長期使用製品安全表示制度に基づく本体表示について	14
保証とアフターサービス	15
ご相談窓口	裏表紙

パナソニックの会員サイト「CLUB Panasonic」で「ご愛用者登録」をしてください

特典1 お宅の家電情報をまとめて登録/管理ができる

特典2 使い方など商品情報をスムーズに入手できる

特典3 エンjoyポイントをためてプレゼントに応募できる

PC

<http://club.panasonic.jp/>

携帯



※このサービスは
WEB限定のサービスです。

安全上のご注意

必ずお守りください

人への危害、財産の損害を防止するため、必ずお守りいただくことを説明しています。

■誤った使い方をしたときに生じる危害や損害の程度を区分して、説明しています。



警告

「死亡や重傷を負うおそれがある内容」です。



注意

「軽傷を負うことや、財産の損害が発生するおそれがある内容」です。

■お守りいただく内容を次の図記号で説明しています。



してはいけない内容(禁止事項)です。



実行しなければならない内容(強制事項)です。



警告



火災や感電、大けがを防ぐために



異常・故障時には直ちに使用を中止し、電源プラグを抜く

必ず守る

(発煙・発火、感電のおそれ)

異常・故障例

- ブレーカーがたびたび切れる。
- こげ臭いにおいがする。
- 異常な音やガタガタと振動する。
- 室内ユニットから水が漏れる。
- 電源コードやプラグが異常に熱くなる。
- 風量が調節できない。
- 運転しても、すぐに停止する。
- 停止しても、風が止まらない。

すぐに販売店へ点検・修理を依頼してください。

電源のプラグやコードは



禁止

- ぬれた手で抜き差ししない。(感電の原因)
- 運転中にプラグを抜かない。(放電などによる火災の原因)
- 途中で接続したり、延長コードの使用、タコ足配線をしない。(接触や絶縁の不良、発熱による火災の原因)
- 束ねたり、無理に曲げたりしない。(破損による発熱や発火の原因)
- コードを持って抜かない。(断線による発熱や火災の原因)



必ず守る

- 破損した場合は使用せず、販売店へ修理を依頼する。
- プラグは根元まで確実に差し込む。(接触不良による感電や火災の原因)
- 定期的にプラグのほこりを乾いた布でふき取る。(湿気などで絶縁不良となり、発熱や発火、火災の原因)



エアコン専用の電源コンセントを使う

必ず守る

(他の機器と併用すると、発熱による火災の原因)



禁止

リモコン用乾電池は

- 乳幼児の手の届く所にリモコンを置かない。(乾電池を取り出し、誤って飲み込むおそれ)
- ⊕⊖を逆に入れない。(ショートによる発火や液漏れの原因)



禁止

室内ユニットは

- 吹出口の奥に、指や棒などを入れない。(ファンが高速回転しているため、けがの原因)



禁止

冷やしすぎない

- 長時間、冷風を体に直接当てたり、冷やしすぎたりしない。(体調をくずす原因) 特にお子様や高齢者にはご注意ください。



禁止

お手入れ時は

- お客様自身で、内部の洗浄はしない。(水漏れや発煙、発火の原因)



禁止

室外ユニットは

- 吹出口に指や棒などを入れない。(ファンが高速回転しているため、けがの原因)
- 上に乗ったり、物を載せたりしない。(ベランダなど高い場所に設置の場合、転落の原因)

据え付けや移動、修理は必ずお買い上げの販売店または専門業者に依頼してください



必ず守る

据え付けや移動・修理完了時には、販売店や専門業者に次のことを確認する

- 冷媒が漏れていないこと。(冷媒が火気に触れると有毒ガスの発生や火災の原因) 通常は漏れませんが、冷えない・暖まらない場合は、漏れている可能性があるため、販売店へご相談ください。
- 指定冷媒を使用していること。(指定以外の冷媒を使用すると、機器の故障や破裂、けがなどの原因)
- アースや漏電しゃ断器が設置されていること。(感電の原因)

⚠ 注意



漏電や、けがを防ぎ家財などを
守るために



室内ユニットは

禁止

- ユニットの下に、電気製品や家財などを置かない。(水滴が落ちて、汚損や故障の原因)
- 風を動植物に直接当てない。
- 雷が鳴り出したら、運転を停止して、エアコンに触れない。(感電の原因)
- 精密機器や食品、動植物、美術品の保存などに使わない。(品質低下などの原因)
- 冷房や除湿運転時、窓や戸を開けた状態(湿度80%以上)で長時間運転をしない。(室内ユニットから水滴が落ちて、家財などを汚損の原因)
- 水洗いしたり、花瓶など水の入った容器を載せたりしない。(水が中に入ると感電や発火の原因)



室外ユニットは

禁止

- 水洗いしたり、花瓶など水の入った容器を載せたりしない。(水が中に入ると感電や発火の原因)
- 側面や裏面のアルミ部分に触らない。(手を切る原因)
- 据付台を破損したまま、放置しない。(落下や転倒の原因)



ドレンホースは

禁止

- 排水を確実にし、ホースの先端をふさがない。(室内ユニットからの水漏れの原因)



床などにワックスをかけるときは

禁止

- エアコンを運転しない。(本体内部にワックス成分が付着すると、結露し水漏れや水飛びの原因)ワックスをかけた後は、窓やドアを開けて十分に換気をした後、運転してください。

お手入れ時は



禁止

- お客様自身で、工具を使った分解掃除はしない。(水漏れや発煙、発火の原因)
- 室内ユニットのアルミ部分に触らない。(手を切る原因)
- 不安定な台に乗らない。



必ず守る

- 運転を停止し、電源プラグを抜く。(ファンが高速回転しているため、けがの原因)
- 前面パネルの水洗い後は、水気を十分ふき取る。(漏電の原因)



長期間使用しないときは

必ず守る

- 電源プラグを抜く。(ほこりによる発熱や発火の原因)



燃焼器具といっしょに運転するときは

必ず守る

- こまめに換気する。(酸素不足による頭痛などの原因)
- 燃焼器具は、風が直接当たらない場所で使用する。(不完全燃焼の原因)



据え付けや移動のときは

必ず守る

- 可燃性ガスの漏れるおそれのない場所に、据え付けされていることを確認する。(発火の原因)

使用上のお願い

まず、各ユニット周辺とリモコンを確認してください。

■室内ユニット

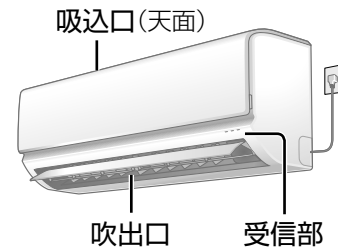

- 吸込口・吹出口付近が、タンスなどでふさがれていませんか？
- 火災警報器は、吹出口から1.5 m以上離れていますか？
- テレビやラジオは、1 m以上離れていますか？(映像の乱れ、雑音の原因)

■リモコン

- 他のリモコンのボタンが押されていませんか？(リモコンラックなどに当たって押されていると、混信して受信できない原因)
- 1つの部屋で2台のエアコンを使うときは、混信を防ぐ設定にできます。お買い上げの販売店へご相談ください。



■室外ユニット

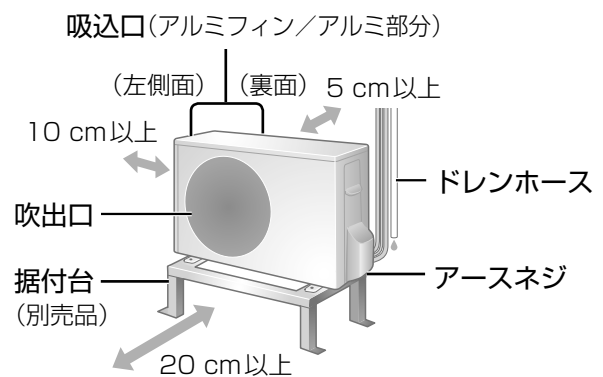

- 吸込口や吹出口が積雪や植木鉢などでふさがれていませんか？上図のスペースを確保してください。
- ドレンホースの先端がふさがれていませんか？
- 吹出口からの風が、周囲の迷惑になったり動植物に直接当たったりしませんか？
- テレビやラジオは、2 m以上離れていますか？(映像の乱れ、雑音の原因)
- 油煙の多い場所への設置は避けてください。(調理場や機械工場など)

運転の前に

室内ユニット

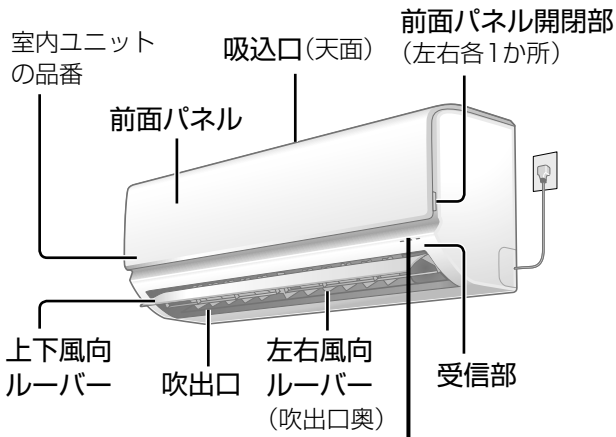

表示部

運転 タイマー 内部乾燥/におい除去

ランプ名	色	状態	お知らせしている内容
運転	緑	点灯	冷房・除湿・暖房運転中
		点滅	暖房運転開始時、または霜取り運転中(P.7)
タイマー	橙	点灯	タイマー予約中(P.6)
		点滅	本体の異常(P.13)
内部乾燥/におい除去	橙	点灯	内部乾燥運転中(P.5) におい除去運転中(P.9)

〈前面パネルを開けたとき〉

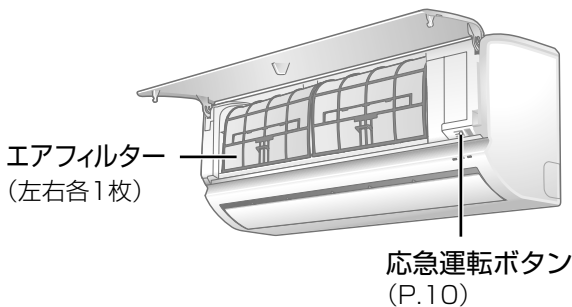

室外ユニット

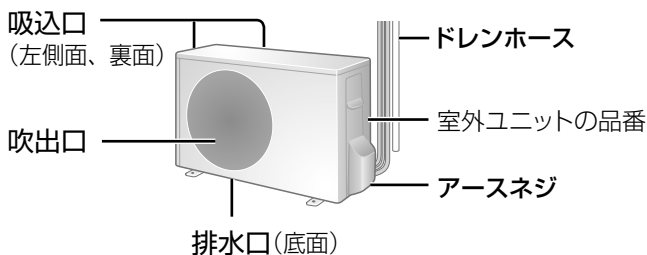

- 品番によって、形状・大きさが異なります。

付属品

- リモコン取付用ネジ(1本)
- 単4形乾電池(2本)

リモコン

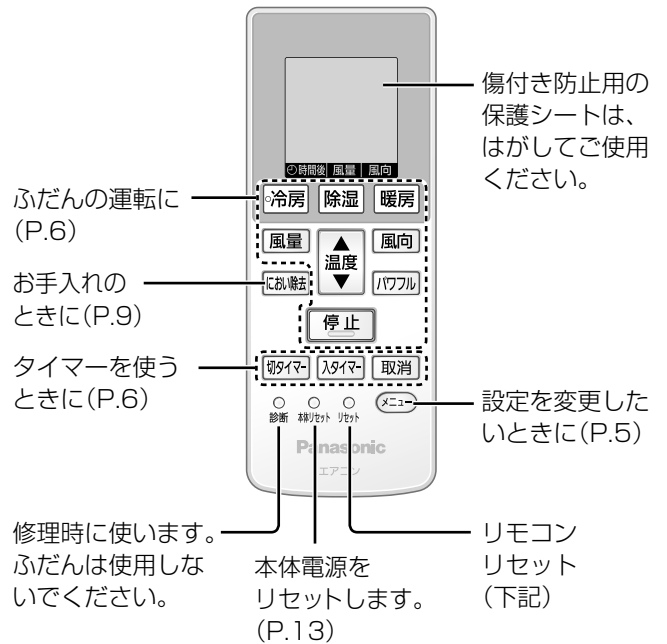

リモコンの準備

■ 乾電池を入れる

- 1 裏ぶたを開ける。
- 2 乾電池を入れる。
- 3 裏ぶたを閉める。

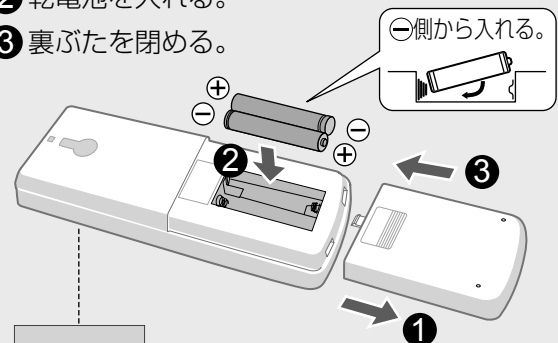

このような表示が出ないときは、もう一度入れ直し、リモコンリセットボタンを先の細いもので押してください。

■ 壁などに掛けて保管するとき

引っ掛け穴をネジの頭部に引っ掛ける。

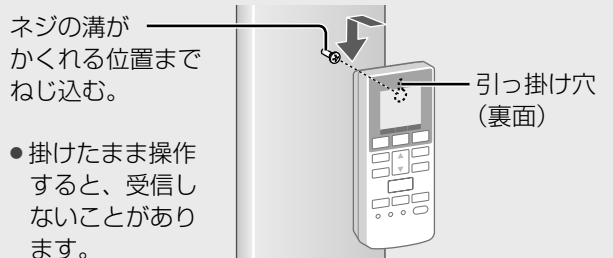

- 掛けたまま操作すると、受信しないことがあります。

■ リモコン操作について

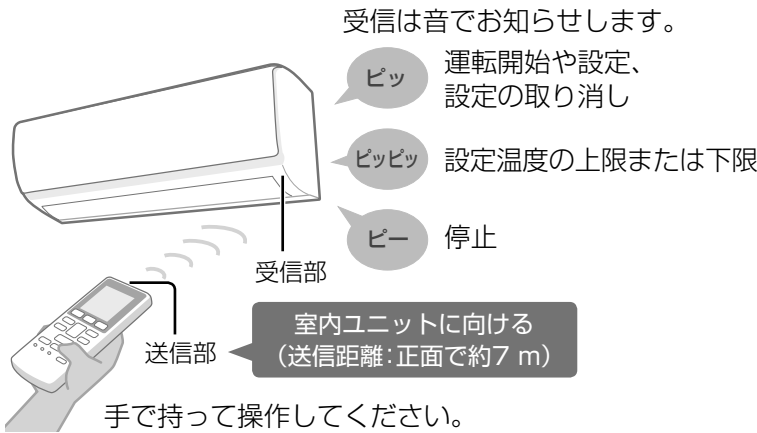

■ お買い上げ時の設定内容を変更したいとき

居住環境やお好みに合わせて変更できます。

① **メニュー** を押す。(押すたびにメニューが切り換わります)

② **温度** で設定を変更する。

●途中で操作を中止するとき ➡ **取消**

メニュー	設定内容
セーブ セーブ 切	<p>最大電流値を制限した運転にしたいときは「入」にしてください。</p> <ul style="list-style-type: none"> ●「入」にすると、冷房や暖房などの能力は低下します。 ●ブレーカー容量が足りず、据付時に「入」にされていることがあります。「切」にしたいときは販売店にご確認ください。
室外音 室外音 5d	<p>暖房時に室外ユニットの音を下げたいときは「Lo」にしてください。</p> <ul style="list-style-type: none"> ●「5d」は標準の設定です。 ●「Lo」にすると、暖房能力が制限されるため暖まるまでに時間がかかる場合があります。また、室温が設定温度に近いとき、運転音が下がらないことがあります。
においカット機能 におい 切	<p>においカット機能を風量手動時にも動作させたいときは「入」にしてください。</p> <ul style="list-style-type: none"> ●においカット機能は、お買い上げ時、風量自動時のみ動作するよう設定されています。 ●運転後すぐに風を出したいときは、風量手動時の「切」を設定し直すと、「におい有 自動」が表示され、風量自動時のにおいカット機能を解除することができます。
内部乾燥運転 乾燥 切	<p>本体内部のカビの成長を抑えたいときは「入」にしてください。</p> <ul style="list-style-type: none"> ●「入」にすると、冷房または除湿の運転停止後に内部乾燥運転をします。

表示画面はお買い上げ時の設定です。

乾電池について

- 寿命は約1年です。消耗すると、受信しにくくなったり、リモコンの表示が薄くなったりします。また、操作しても表示が変わらないこともあります。
- 付属の乾電池は1年未満で消耗することがあります。
- 種類や使用状態によって、使用期間が短くなることがあります。
- 長期間使わないときは、取り出してください。(液漏れ防止のため)
- 交換は、2本同時に新しい同じ種類の単4形乾電池をお使いください。
- 充電式電池(Ni-Cd、ニッケル水素など)は使わないでください。(サイズ、形、性能の一部が異なるため)

お買い上げ時の設定変更について

- メニューで変更した内容は、乾電池を交換すると、リモコン表示のみお買い上げ時の設定に戻ります。(本体は変更した内容を記憶しています)

においカット機能とは？

- 冷房・除湿運転開始時に本体内部に付いた生活臭が風とともに出るのを防ぐ機能です。(約1分間は風が出ません)

内部乾燥運転とは？

- 送風 ▶ 暖房 ▶ 送風運転でエアコンの内部を乾燥し、カビの成長を抑制する運転です。(最長約90分間)
- 冷房または除湿を30分以上運転後、停止すると内部乾燥運転を開始します。(除湿は室温16℃以上で運転したときのみ)
- 「乾燥 入」に設定すると、冷房または除湿運転時、リモコンに「乾燥」を表示します。
- 運転中、上下風向ルーバーは閉じたまま、内部乾燥／におい除去ランプが点灯します。
- 途中で止めたいとき ➡ **停止**



使いかた

運転する

冷房

除湿

暖房

運転
(緑)

運転を止める

停止
(消灯)

■風量を変えたいとき

風量

押すたびに、切り換わります。

- 「静」は能力を抑えた静かな運転です。

■温度を変えたいとき

温度

▲ 上がる
▼ 下がる

- 調節範囲: 16℃～30℃
- 冷房は20℃以上にしてください。(露付きの原因)



■風向を変えたいとき

〈上下の風向〉

風向

押すたびに、切り換わります。

〈左右の風向〉

ルーバーを手で動かす。

- ファンが高速で回転しているため、奥の方まで指を入れないでください。

■冷房感・暖房感をより強く感じたいとき

パワフル

- 取り消すとき ➡ もう一度押す。

タイマーを使う【切タイマー／入タイマー】

予約した時間後に、停止または運転します。(切タイマーと入タイマーは同時に予約できません)

運転中に 停止中に

切タイマー- 入タイマー-



押すたびに、1～12時間が選べます。

〈切タイマーの表示〉

切 1 → 切 2 ----- 切 12
⌚時間後 ⌚時間後 ⌚時間後

↑
運転停止までの時間を表示。

〈入タイマーの表示〉

入 6 → 入 7 ----- 入 5
⌚時間後 ⌚時間後 ⌚時間後

↑
運転開始までの時間を表示。

- 予約時間を変更したいとき ➡ 予約と同じ手順で変更する。

- 予約を取り消したいとき ➡ **取消** (タイマーランプ消灯)



〈風量・風向自動のときの風の動き〉

	パワフル なし	パワフル あり
冷房時	<p>風向: スイング</p> <p>風量: ゆらぎのリズムで変化する</p>	<p>部屋が暑い</p> <p>風向: スイング</p> <p>風量: 強い</p> <hr/> <p>涼しくなると</p> <p>風向: 上向き</p> <p>風量: 変化する</p>
除湿時	<p>風向: 上向き</p> <p>風量: ごく弱い</p>	<p>風向: 上向き</p> <p>風量: 弱い</p>
暖房時	<p>風の温度が低い</p> <p>風向: 上向き</p> <p>風量: ごく弱い</p> <hr/> <p>暖まると</p> <p>風向: 下向き</p> <p>風量: 変化する</p>	<p>パワフルなしの場合と同じ</p> <ul style="list-style-type: none"> ● 風量手動からパワフルに設定すると、風の温度が低いときは、下向きに強めの風が出ることがあります。

〈上下風向ルーバーの可動範囲〉

運転の種類によって異なります。

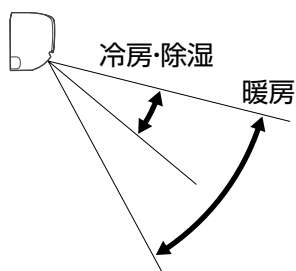

運転について

運転条件以外で運転すると保護装置が働いて、停止することがあります。

冷房運転

- 運転条件: 室内湿度90%以下、
屋外温度21℃～43℃

除湿運転

- 運転条件: 屋外温度1℃以上
- 運転開始時、室温検知のため、約30秒間送風します。
- 室温約16℃以上のときは、やや冷たい風が、
室温約16℃未満のときは、やや暖かい風が出ます。
- 室温が設定温度に近づくまでは冷房、近づく
と、ごく弱い風量で湿気を取り除きます。

暖房運転

- 運転条件: 屋外温度24℃以下
- 運転開始時、冷たい風が出るのを防ぐため、
数分間、風が出ないことがあります。この
間は運転ランプが点滅します。
- 運転中、屋外温度が低く湿度が高いとき、室
外ユニットに霜が付くことがあります。霜は
運転の妨げになるため、自動的に溶かして、
室外ユニットから排水します。(霜取り運転)
霜取り中は風が止まり、運転ランプが点滅し
ます。(最長約12分間)

リモコン表示「省エネ」について

- 冷房は28℃以上、暖房は20℃以下(省エ
ネ推奨温度)に設定すると、表示されます。

パワフルについて

- 温度調節は、リモコンの表示より冷房・除湿
で低め、暖房で高めになります。
- 風量は自動になり、調節できません。
- **風量** を押し、パワフルは取り消されます。

タイマーについて

- 入タイマーを予約すると、入時間後に運転する
内容(予約内容)を約3秒間表示します。表示中
は、温度や風量・風向などを変更できます。

〈表示例〉

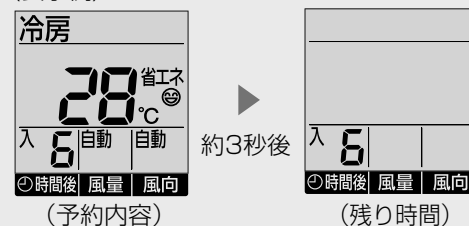

- 入タイマー予約中に **冷房** **除湿** **暖房** **停止**、
切タイマー予約中に **停止** を押しと予約は取り
消されます。(タイマーランプ消灯)

お手入れ

お手入れの前に、必ず運転を止め、電源プラグを抜いてください。

警告



禁止

お客様自身で、室内ユニット内部の洗浄はしない。(水漏れや発煙、発火の原因)
お買い上げの販売店または、修理ご相談窓口へご依頼ください。

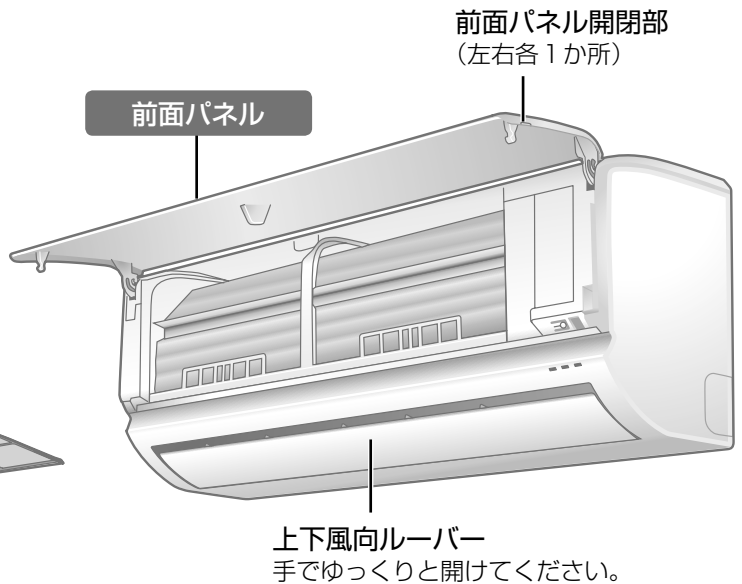
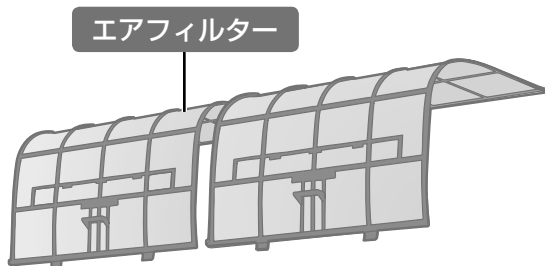

本体・リモコン

汚れが気になったら

柔らかい布でからぶきする

- ひどい汚れは、水またはぬるま湯を含ませ、よくしぼった布でふいてください。
- 化学ぞうきんなどを使うときは、その注意書きに従ってください。

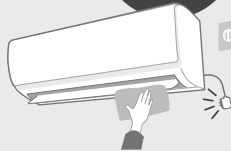

エアフィルター

約2週間に1回

掃除機でほこりを取る

- ひどい汚れは、薄めた中性洗剤で、つけ置き洗いをし、十分に乾かしてください。



〈取りはずしかた〉

少し持ち上げ、手前に引き下げる。

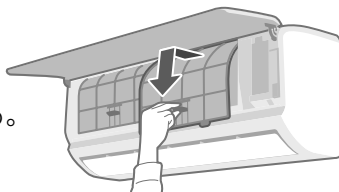

〈取り付けかた〉

- ① 本体に沿わせて入れ、
- ② ツメ(2か所)を本体の穴に差し込む。

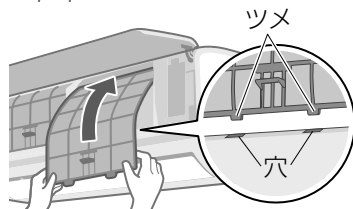

前面パネル

汚れが気になったら

取りはずして水洗いする

- ひどい汚れは、薄めた中性洗剤で水洗いし、十分に乾かしてください。



〈取りはずしかた〉

- ① 止まるまで押し上げ、
- ② 左(または右)に寄せ、
- ③ 手前に引いてはずす。(左に寄せた場合は右からはずす)

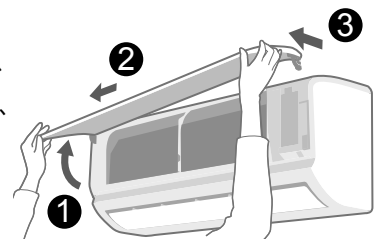

〈取り付けかた〉

- ① 前面パネルを水平に持ち、左右のアーム側を少し下げて、
- ② パネルの支点を本体の支持部に合わせて押し込む。

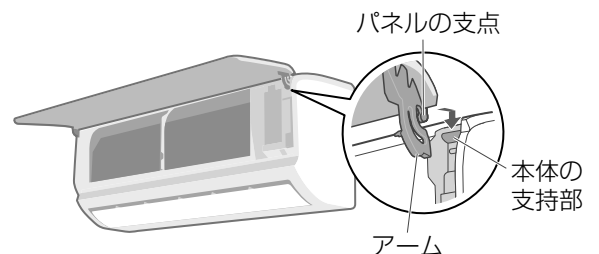

■水洗いするときは

柔らかい布やスポンジで、軽くふくように洗う。
次のものは使わない。(変色や変形、傷の原因)

- タワシのような硬いもの
- シンナーやみがき粉
- 漂白剤
- 40℃以上のお湯



■乾かすときは

水気を十分ふき取るか、陰干しする。
次のようなもので乾かさない。
(変色や変形の原因)

- ドライヤー
- ストーブ
- 直射日光

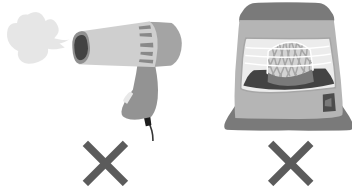

本体内部

冷房・除湿
のシーズン
前後に

におい除去運転をする

本体内部に付着した、
におい成分を除去します。

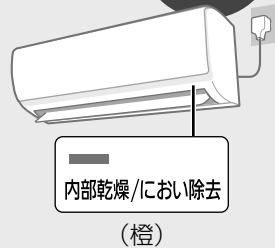

- ① 電源プラグを差し込む。
 - ② 停止中に **におい除去** 3秒以上押す。
(約20分後に自動停止します)
- 途中で止めたいとき
➔ **停止**
(途中で止めると、効果はありません)

別売品

エアフィルター内側に、空気清浄フィルターと、本体内部のカビの成長を抑えるわさび防カビパック(カビストッパー)を付けることができます。

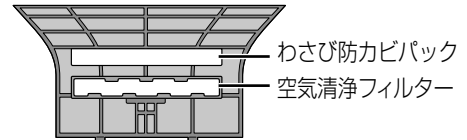

品名	空気清浄 フィルター	わさび防カビ パック (カビストッパー)
品番	CZ-SAF12A	CZ-SW5A
希望小売価格 (税抜)	1,650円	1,650円

(2014年11月現在)

別売品は販売店でお買い求めいただけます。
パナソニックの家電製品直販サイト
「パナソニック ストア」でもお買い求めいただけます。

パナソニックグループのショッピングサイト

Panasonic Store

<http://jp.store.panasonic.com/>

エアフィルターを破損したときは

- お近くの販売店でお買い求めください。
品番:CWD001399 (1枚)
希望小売価格(税抜):600円
(2014年11月現在)

におい除去運転について

- 送風▶暖房▶送風を約20分間運転します。
- 風量は変化し、風向は上向きになります。
- 運転中は、室内温度と湿度が上がります、においが出てきますので、換気をしてください。
- 冷房などの運転中に、におい除去運転をすると、終了後は元の運転に戻ります。
- におい除去運転を定期的に行っても、においが気になるときは、専門業者による内部洗浄をおすすめします。
お買い上げの販売店または修理ご相談窓口へご依頼ください。(P.15)

こんなときは

リモコンが使えないとき

本体で応急運転ができます。

- ① 電源プラグの差し込みを確認する。
 - ② 前面パネルを開けて、応急運転ボタンを押す。
- 止めるとき ➡ もう一度押す。

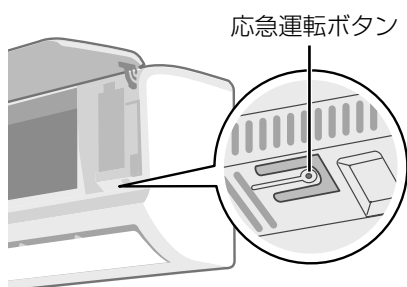

- 室温25℃になるように、暖房・冷房・除湿のいずれかを自動で選び運転します。
- 風向はリモコンで設定していた風向になり、風量は自動になります。(電源プラグを抜き差しすると、風向は自動になります)
- 応急運転ボタンを5秒間押すと、強制冷房運転になります。(据付工事業者用ですので、ふだんは使用しないでください)

リモコンはお近くの販売店でお買い求めください。
品番:CWA75C4639X
希望小売価格(税抜):3,800円
(2014年11月現在)

室内ユニットのランプを暗めにしたとき

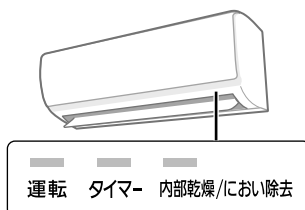

取消

5秒以上押す。
(受信音「ピッ」)

- 元に戻すとき ➡ もう一度5秒以上押す。

停電になったとき

- 運転は停止します。
通電後、改めて運転してください。
- タイマー予約は、取り消されます。
通電後、予約し直してください。(P.6、7)

1つの部屋で2台のエアコンを 使いたいとき

リモコンの設定を変更して、混信を防ぐことができます。
お買い上げの販売店へご相談ください。

室外ユニットに背面金網を 取り付けたいとき

お買い上げの販売店へ取り付けをご依頼ください。
(別売品)

故障かな？

お問い合わせや修理を依頼される前に、まずご確認ください。

こんなとき		原因・対処法
リモコン	操作が効かない	<ul style="list-style-type: none"> ● 乾電池が消耗していたり、使用推奨期限が近かったりしませんか？(P.5) ● リモコンを操作しても表示が変わらないときは、乾電池が消耗しています。 ● リモコンを室内ユニットの受信部に向けていますか？(P.5) ● インバーター照明がある部屋では、信号を受け付けない場合があります。→お買い上げの販売店へご相談ください。 ● テレビやビデオのリモコンのボタンが、リモコンラックなどで押されていませんか？（混信して受信できない原因）
	暖房時、リモコンで風量調節できない	<ul style="list-style-type: none"> ● 室内温度が設定温度に近づくと、自動的に風の温度と風量が少し下がります。（室内温度が上がりすぎるのを防ぐため）
	表示が薄い、出ない	<ul style="list-style-type: none"> ● 乾電池が消耗していたり、⊕ ⊖が逆になっていませんか？(P.4、5)

室内ユニット	運転しない	<ul style="list-style-type: none"> ● ブレーカーが「切」になっていませんか？ ● 電源プラグがはずれていませんか？
	入タイマー時間よりも早く運転する	<ul style="list-style-type: none"> ● 予約時間後に、室温が設定温度近くになるよう、早めに運転が始まります。（最長約50分前） 
	運転開始時、すぐに風が出ない	<ul style="list-style-type: none"> ● 冷房と除湿の風量自動(においかット設定)時、室内ユニットに付着した生活臭が、風とともに出るのを防ぐためです。→すぐに風を出したいときは、「におい切」を設定後、「におい切 自動」にしてください。(P.5) ● 暖房時は、冷たい風が出るのを防ぐためです。暖かい風が出るまで数分かかる場合があります。 
	運転開始時の風が温かくない、冷たくない	<ul style="list-style-type: none"> ● 停止後すぐに再運転すると、約3分間、送風になります。(エアコン保護のため)
	上下風向ルーバーがスイングしない	<ul style="list-style-type: none"> ● 暖房・除湿のときは、風が動くと寒く感じるためスイングしません。 
	風量が勝手に変わる	<ul style="list-style-type: none"> ● 室内外の状況や設定温度、設定風量によって、変わることがあります。
	上下風向ルーバーが勝手に動く	<ul style="list-style-type: none"> ● 冷房・暖房の風向自動時、室温がリモコン設定温度に近づくと、自動で向きが変わることがあります。
	運転中に風が止まる	<p>〈冷房と除湿の風量自動(においかット設定)時〉</p> <ul style="list-style-type: none"> ● 室温が設定温度に近づくと、ムダを省くため風が出たり止まったりを繰り返すことがあります。冷風が出るときに、においかット機能が働きます。 <p>〈除湿時〉</p> <ul style="list-style-type: none"> ● 室内温度が設定温度に近づくと、約5分間、運転が止まります。 <p>〈暖房時〉</p> <ul style="list-style-type: none"> ● 霜取り運転中は、風が出ません。(P.7)

故障かな？

お問い合わせや修理を依頼される前に、まずご確認ください。

こんなとき		原因・対処法
室内ユニット	暖房時に風が冷たく感じる	<ul style="list-style-type: none"> ● 風量を  にしていませんか？ 強い風で早く運転することを優先させるため、風が十分暖まる前に出ます。 →「パワフル」または「風量自動」をおすすめします。 ● リモコンで設定した温度に近づくと、室内温度が上がりすぎないように風の温度が少し下がります。このとき、風が冷たく感じないよう、風量が弱くなる場合があります。
	よく冷えない、暖まらない	<ul style="list-style-type: none"> ● 風量「静」にしていませんか？(P.6) (室温や屋外温度によって設定温度にならないことがあります) ● エアフィルターが汚れていませんか？ ● 「セーブ 入」を設定していませんか？(P.5) (最大電流値が低くなる分、冷えや暖まりが悪くなる場合があります) ● 室内・室外ユニットの吹出口・吸込口をふさいでいませんか？(P.3) 積雪時は、室外ユニットの下や周辺の雪を取り除いてください。積雪の多い地域では、防雪対策をおすすめします。お買い上げの販売店へご相談ください。 ● 換気扇やガスコンロを使用していませんか？ ● 屋外温度が0℃以下になると暖房能力は低下します。(屋外の熱を取り入れるため) また、部屋の広さや外気温などの条件によっては、設定温度に到達しないことがあります。
	暖まるまでに時間がかかる	<ul style="list-style-type: none"> ● 「セーブ 入」または「室外音 止」を設定していませんか？暖房能力が制限されるためです。(P.5)
	冷房・除湿時、霧が出ている	<ul style="list-style-type: none"> ● 部屋の空気が、エアコンの冷たい風で冷やされて霧状になるためです。
	吹出口などに露がつく	<ul style="list-style-type: none"> ● 冷房・除湿時に、設定温度を20℃未満にしていませんか？ ● におい除去運転を途中で停止した後、続けて冷房・除湿運転をしたときは、本体内部や吹出口などに露が付くことがあります。 →時間を空けて、冷房・除湿運転を行ってください。
	風がにおう	<ul style="list-style-type: none"> ● じゅうたんや衣類などにしみこんでいる生活臭が、空気の循環によって出てくる場合があります。 ● 冷房から除湿・暖房に切り換えると、約5分間におうことがあります。 <内部乾燥 / におい除去ランプ点灯時> ● 本体内部に付いたにおいを室内へ吹き出します。 →換気をしてください。
	上下風向ルーバーが閉じない	<ul style="list-style-type: none"> ● 停止中に手で動かしていませんか？ 手では完全に閉じることができません。 →リモコンの本体電源リセットボタンを押してください。(P.4)
	室内ユニット周辺の天井や壁が黒く汚れる	<ul style="list-style-type: none"> ● 空気中のちりやほこりがエアコンによる空気の循環や静電気で付着するためです。 →エアコン周辺のこまめなお掃除をおすすめします。

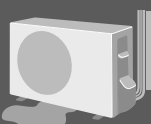
室外ユニット	室外ユニットから水や湯気が出る 	<ul style="list-style-type: none"> ● 暖房のときは室外ユニットで除湿した水が排水口から出ます。また、室外ユニットに付いた霜が溶けて水や湯気となって出ることがあります。排水工事が必要なときは、お買い上げの販売店へご相談ください。
--------	--	--

こんなとき		原因・対処法
音	「ポコポコ」という音がする 	● ドレンホース内の水が逆流する音です。特に高層マンションなど、気密性の高い部屋で換気扇を回しているときや、屋外に強風が吹いているときに発生します。部屋の吸気口を開けると解消される場合があります。逆流防止部材（別売品）の取り付けを、お買い上げの販売店へご相談ください。
	「ブシュッ」という音がする	● 霜取り運転時や運転停止時に、エアコン内部の冷媒ガスの流れが切り替わる音です。
	「ピシッ」「パキッ」という音がする	● 温度変化でエアコンの樹脂部分が伸び縮みする音です。
	水の流れるような「シャー」「ポコポコ」という音がする	● 冷媒ガスがエアコン内部に流れている音です。
	「ピッピッ」という音がする	● リモコンの設定温度が上限または下限になったことをお知らせしています。
	「ピピピピ」という音がする	● 試運転時に、異常が発生したことをお知らせしています。（タイマーランプ点滅）→約3分間で音は止まります。お買い上げの販売店へご連絡ください。

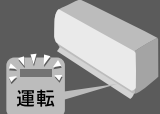
ランプ	運転ランプが点滅する 	次のときに点滅します。そのままお待ちください。 ● 暖房運転開始時。（冷たい風が出るのを防ぐため、風を止めています） ● 暖房運転時の霜取り運転中。（P.7） ● 入タイマー予約時の運転開始前。（運転開始時刻を決めるため、室温を検知しています）
	暗い、見にくい	● 暗めに設定していませんか？（P.10）

タイマーランプが点滅するときは

室内または室外ユニットに異常が発生しています。以下の手順でご確認ください。

点滅と同時に「ピピピピ」と鳴ることもあります。（上記）

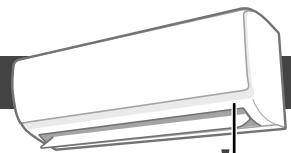

（橙）点滅

動作確認をする



- ① **本体リセット** を先の細いもので押す。（本体の電源がリセットされます）
- ② **冷房** **除湿** **暖房** のいずれかを押す。（正常動作確認のため）

点滅しないときは、そのままご使用ください

点滅するときは、**点検・修理が必要です**
（以下の手順に従い、販売店にご連絡ください）

- ① 運転を止める。
 - ② 診断コード（3桁の英数字）を確認する。（H□□ または F□□）
 - ③ 診断コードを販売店にご連絡ください。（電源プラグは抜いておいてください）
- 診断コードがH23、H24、H27、H28の場合のみ、修理をするまで一時的に運転できます。（受信音「ピピピピ」）

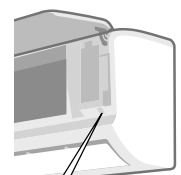

＜表示例＞

故障かな？

仕様

●この仕様値は、JIS C 9612:2013 (日本工業規格)に基づいた数値です。 ●室外ユニットの幅の寸法には配管接続口部分を含んでいません。 ●リモコンで「停止」のときの消費電力は単相100Vの場合0.8W、単相200Vの場合0.9Wです。(タイマー予約時は約2W) ●室外ユニットを、硫化ガス、機械油の多い所、悪臭や有毒ガスの発生する所、積雪の多い地域でご使用される場合は販売店へご相談ください。

種	冷房・暖房兼用セパレート形(インバーター)												
	室内品番		室外品番		室内品番		室外品番		室内品番		室外品番		
CFRシリーズ	CS-225CFR	CU-F225C	CS-255CFR	CU-F255C	CS-285CFR	CU-F285C	—	—	CS-405CFR2	CU-F405C2	CS-565CFR2	CU-F565C2	
CFシリーズ	CS-225CF	CU-225CF	CS-255CF	CU-255CF	CS-285CF	CU-285CF	CS-365CF2	CU-365CF2	CS-405CF2	CU-405CF2	CS-565CF2	CU-565CF2	
TFEシリーズ	CS-22TFE3	CU-F225C	CS-25TFE3	CU-F255C	CS-28TFE3	CU-F285C	—	—	CS-40TFE3	CU-F405C2	—	—	
TFJシリーズ	CS-22TFJ		CS-25TFJ		CS-28TFJ		—	—	CS-40TFJ		—	—	
電 源	単相100V 50 / 60 Hz 両用						単相200V 50 / 60 Hz 両用						
電 源 プ ラ グ 形 状	㊦	—	㊦	—	㊦	—	㊤	—	㊤	—	㊤	—	
冷	定格能力 (kW)	2.2 (0.5~2.8)		2.5 (0.5~2.9)		2.8 (0.5~3.2)		3.6 (0.6~4.1)		4.0 (0.6~4.3)		5.6 (0.7~5.7)	
	定格消費電力 (W)	590 (135~720)		680 (135~740)		770 (135~830)		1,210 (155~1,550)		1,350 (155~1,600)		2,280 (160~2,300)	
	運 転 電 流 (A)	6.55		7.55		8.55		6.50		7.25		12.2	
	運転音 (dB:音響パワーレベル)	58	57	59	58	59	59	60	61	60	61	65	66
房	冷房面積 の目安	鉄筋アパート南向き洋室 15 m ² / 9畳		17 m ² / 10畳		19 m ² / 12畳		25 m ² / 15畳		28 m ² / 17畳		39 m ² / 23畳	
		木造南向き和室 10 m ² / 6畳		11 m ² / 7畳		13 m ² / 8畳		16 m ² / 10畳		18 m ² / 11畳		25 m ² / 15畳	
暖	定格能力 (kW)	2.2 (0.4~4.0)		2.8 (0.4~4.4)		3.6 (0.4~4.8)		4.2 (0.5~6.2)		5.0 (0.5~7.2)		6.7 (0.6~9.4)	
	低 温	2.9		3.2		3.5		4.5		5.2		6.8	
	定格消費 電力 (W)	470 (125~1,220)		630 (125~1,360)		870 (125~1,440)		1,140 (145~2,240)		1,430 (145~2,670)		2,030 (150~3,440)	
	低 温	1,130		1,200		1,270		1,880		2,360		3,040	
房	運 転 電 流 (最大) (A)	5.20 <14.9>		7.00 <14.9>		9.65 <14.9>		5.80 <11.4>		7.30 <14.5>		10.3 <17.5>	
	運転音 (dB:音響パワーレベル)	59	58	60	58	60	58	60	61	60	62	65	65
	暖房面積 の目安	鉄筋アパート南向き洋室 10 m ² / 6畳		13 m ² / 8畳		16 m ² / 10畳		19 m ² / 12畳		23 m ² / 14畳		30 m ² / 18畳	
		木造南向き和室 8 m ² / 5畳		10 m ² / 6畳		13 m ² / 8畳		15 m ² / 9畳		18 m ² / 11畳		24 m ² / 15畳	
通年エネルギー消費効率	5.8		5.8		5.8		5.0		4.9		5.0		
JIS C 9612:2005	5.8		5.8		5.8		5.0		4.9		5.0		
区 分 名	A		A		A		C		C		F		
質 量 (kg)	7.5	19	8.0	20	8.0	21	8.0	28	8.0	28	8.5	36.5	
外形寸法 (高さ×幅×奥行)	室内ユニット	285 mm×780 mm×239 mm											
	室外ユニット	530 mm×655 mm×275 mm					540 mm×780 mm×289 mm				619 mm×799 mm×299 mm		

長期使用製品安全表示制度に基づく本体表示について

経年劣化により、危害の発生が高まるおそれがあることを注意喚起するために、電気用品安全法で義務付けられた以下の表示を本体の銘板近傍に行っています。

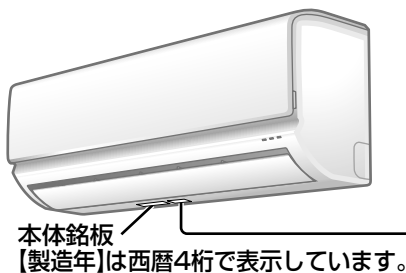

【設計上の標準使用期間】※
10年
設計上の標準使用期間を超えてお使いいただいた場合は、経年劣化による発火・けが等の事故に至るおそれがあります。

※【設計上の標準使用期間】とは？

- ・ 運転時間や室温など、以下の標準的な使用条件に基づく経年劣化に対して、製造した年から安全上支障なく使用することができる標準的な期間です。
- ・ 設計上の標準使用期間は、無償保証期間とは異なります。また、一般的な故障を保証するものでもありません。

■標準使用条件…JIS C 9921-3「ルームエアコンディショナの設計上の標準使用期間を設定するための標準使用条件」による

環境条件	電源電圧 / 周波数		製品の定格電圧による / 50 Hzまたは60 Hz		
	室内	温度	冷房 27℃ (乾球温度)	暖房 20℃ (乾球温度)	
湿度		冷房 47% (湿球温度19℃)	暖房 59% (湿球温度15℃)		
屋外		温度	冷房 35℃ (乾球温度)	暖房 7℃ (乾球温度)	
		湿度	冷房 40% (湿球温度24℃)	暖房 87% (湿球温度6℃)	
設置条件	製品の据付工事説明書による標準設置				
住宅	住居	木造平屋、南向き和室、居間			
	部屋の広さ	製品能力に見合った広さの部屋(畳数)			
想定時間	1年間の使用日数	東京モデル 冷房 6月2日から9月21日までの112日間		暖房 10月28日から4月14日までの169日間	
	1日の使用時間	冷房 9時間/日		暖房 7時間/日	
	1年間の使用時間	冷房 1,008時間/年		暖房 1,183時間/年	

設置状況や環境、使用頻度が上記の条件と異なる場合、または、本来の使用目的以外でご使用された場合は、設計上の標準使用期間より短い期間で経年劣化による発火・けが等の事故に至るおそれがあります。

保証とアフターサービス

よくお読みください

使いかた・お手入れ・修理などは

■まず、お買い上げ先へご相談ください。

お買い上げの際に記入されると便利です▶

販売店名

電話 () -

お買い上げ日 年 月 日

■転居や贈答品などでお困りの場合は、次の窓口にご相談ください。

ご使用の回線（IP 電話やひかり電話など）によっては、回線の混雑時に数分で切れる場合があります。

●使いかた・お手入れなどのご相談は……

●修理に関するご相談は……

パナソニック エアコンで相談窓口 365日 受付9時～20時

パナは ロクキューニ

電話 フリーダイヤル  **0120-878-692**

※携帯電話・PHSからもご利用になれます。

パナソニック 修理で相談窓口

パナは イイヨ

電話 フリーダイヤル  **0120-878-554**

※携帯電話・PHSからもご利用になれます。

●上記電話番号がご利用いただけない場合は、各地域の「修理で相談窓口」におかけください。

●各地域の「修理で相談窓口」（裏表紙）

【ご相談窓口におけるお客様の個人情報のお取り扱いについて】

パナソニック株式会社およびグループ関係会社は、お客様の個人情報をご相談対応や修理対応などに利用させていただき、ご相談内容は録音させていただきます。また、折り返し電話をさせていただくために発信番号を通知いたしております。なお、個人情報を適切に管理し、修理業務等を委託する場合や正当な理由がある場合を除き、第三者に開示・提供いたしません。個人情報に関するお問い合わせは、ご相談いただきました窓口にご連絡ください。

修理を依頼されるときは

「故障かな？」(P.11～13)でご確認のあと、直らないときは、運転停止後、電源プラグを抜いて、お買い上げ日と右の内容をご連絡ください。

●製品名	ルームエアコン
●品番	CS-○○○○ (P.4 参照)
●異常の内容	できるだけ具体的に

●保証期間中は、保証書の規定に従って出張修理いたします。

保証期間：お買い上げ日から本体1年間（ただし、冷媒回路については5年間です）

●保証期間終了後は、診断をして修理できる場合はご要望により修理させていただきます。

※修理料金は次の内容で構成されています。

※補修用性能部品の保有期間 **10年**

技術料 診断・修理・調整・点検などの費用

当社は、このルームエアコンの補修用性能部品（製品の機能を維持するための部品）を、製造打ち切り後10年保有しています。

部品代 部品および補助材料代

出張料 技術者を派遣する費用

■「よく冷えない」症状で依頼される場合は

より早くご相談にお応えするため、事前に冷房チェック運転を行ってください。

冷房・除湿の運転または停止中に



● **本体リセット** を先の細いもので、約5秒間押し続ける。
(本体から「ピッ」と音が鳴るまで)

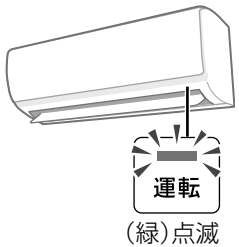

● **運転** (緑)点滅

冷房チェック運転が始まります。

約10分～13分間

●お知らせ音がするとき

冷房・除湿が正常に運転できない要因があります。

▶お知らせ音が、次のどちらかご連絡ください。

ピッピッピッピッピッ	冷媒の不足など
ピーピーピー	エアフィルターの目詰まりなど

●お知らせ音・運転ランプの点滅は、約3分間で止まります。

●お知らせ音がしないとき

故障かな？(P.12)を再度ご確認のうえ、冷えない場合はご相談ください。

●冷房チェック運転やお知らせ音、運転ランプの点滅を途中で止めたいとき ▶ **停止**

長期使用製品安全表示制度に基づく本体表示について
仕様

保証とアフターサービス

ご相談窓口

使いかた・お手入れ・修理などはまず、お買い上げ先へご相談ください。
転居や贈答品などで困りの場合は、次の窓口にご相談ください。

●使いかた・お手入れなどのご相談は

パナソニック 総合お客様サポートサイト

<http://www.panasonic.com/jp/support/>

●修理に関するご相談は

パナソニック 修理サービスサイト

<http://club.panasonic.jp/repair/>

インターネットでの依頼も可能です。

パナソニック エアコンご相談窓口 ^{365日} 受付9時~20時

電話 フリーダイヤル  **0120-878-692**
※携帯電話・PHSからもご利用になります。

■上記番号がご利用いただけない場合 **06-6907-1187**
■FAX フリーダイヤル  **0120-878-236**

Help desk for foreign residents in Japan

Tokyo (03)3256-5444 Osaka (06)6645-8787

Open: 9:00 - 17:30 (closed on Saturdays/Sundays/national holidays)

※上記の内容は、予告なく変更する場合があります。ご了承ください。

パナソニック 修理ご相談窓口

電話 フリーダイヤル  **0120-878-554**
※携帯電話・PHSからもご利用になります。

●上記電話番号がご利用いただけない場合は、
各地域の「修理ご相談窓口」におかけください。

ご使用の回線(IP電話やひかり電話など)によっては、回線の混雑時に数分で切れる場合があります。

本書の「保証とアフターサービス」もご覧ください。

■各地域の修理ご相談窓口 ※電話番号をよくお確かめのうえ、おかけください。

●地区・時間帯によって、集中修理ご相談窓口へ転送させていただく場合がございます。

北海道地区	札幌 ☎(011)894-1255	札幌市厚別区厚別南2丁目17-7	近畿地区	滋賀 ☎(077)582-5021	栗東市小柿9丁目4-10
	旭川 ☎(0166)22-3015	旭川市2条通16丁目1166		京都 ☎(075)646-2123	京都市南区上鳥羽中河原3番地
	帯広 ☎(0155)33-8478	帯広市西20条北2丁目23-3		大阪 ☎(06)7730-8888	門真市松生町1-15
	函館 ☎(0138)48-6630	函館市西栴檀町589-241		奈良 ☎(0743)59-2770	大和郡山市筒井町800番地
東北地区	青森 ☎(0172)62-0880	青森市浪岡大字浪岡字稲村262-1	和歌山 ☎(073)475-2984	和歌山市栗栖373-4	
	秋田 ☎(018)868-7008	秋田市外旭川字小谷地3-1	兵庫 ☎(078)796-3140	神戸市須磨区弥栄台3丁目13-4	
	岩手 ☎(019)645-6130	盛岡市厨川5丁目1-43	鳥取 ☎(0857)26-9695	鳥取市安長295-1	
	宮城 ☎(022)387-1117	仙台市宮城野区扇町7-4-18	松江 ☎(0852)23-1128	松江市平成町182番地14	
首都圏地区	山形 ☎(023)641-8100	山形市平清水1丁目1-75	出雲 ☎(0853)21-3133	出雲市渡橋町416	
	福島 ☎(024)991-9308	郡山市備前館2丁目5	浜田 ☎(0855)22-6629	浜田市下府町327-93	
	栃木 ☎(028)689-2555	宇都宮市上戸祭3丁目3-19	岡山 ☎(086)242-6236	岡山市北区野田3丁目20-14	
	群馬 ☎(027)254-2075	前橋市箱田町325-1	広島 ☎(082)295-5011	広島市西区南観音1丁目13-5	
中部地区	茨城 ☎(029)864-8756	つくば市筑穂3丁目15-3	山口 ☎(083)973-2720	山口市小郡下郷220-1	
	埼玉 ☎(048)728-8960	熊谷市宮町1丁目29番	香川 ☎(087)874-3110	高松市国分寺町国分359番地3	
	千葉 ☎(043)208-6034	千葉市中央区末広5丁目9-5	徳島 ☎(088)624-0253	徳島市沖浜2丁目36	
	東京 ☎(03)5477-9700	東京都杉並区本天沼3丁目43-16	高知 ☎(088)834-3142	高知市仲田町2-16	
九州地区	山梨 ☎(055)222-5822	中央市山之神流通団地1-5-1	愛媛 ☎(089)905-7544	愛媛県伊予郡砥部町八倉75-1	
	神奈川 ☎(045)847-9720	横浜市戸塚区品濃町561-4	福岡 ☎(092)593-8002	春日市春日公園3丁目48	
	新潟 ☎(025)286-0180	新潟市東区東明1丁目8-14	佐賀 ☎(0952)26-9151	佐賀市鍋島町大字八戸字上深町3044	
	石川 ☎(076)280-6608	金沢市玉鉾2丁目266番地	長崎 ☎(095)830-1658	長崎市東町1919-1	
	富山 ☎(076)424-2549	富山市根塚町1丁目1-4	大分 ☎(097)556-3815	大分市萩原4丁目8-35	
	福井 ☎(0776)21-0622	福井市問屋町2丁目14	宮崎 ☎(0985)63-1213	宮崎市本郷北方字草葉2099-2	
	長野 ☎(0263)86-9209	松本市寿北7丁目3-11	熊本 ☎(096)367-6067	熊本市東区健軍本町12-3	
	静岡 ☎(054)287-9000	静岡市駿河区高松2丁目24-24	鹿児島 ☎(099)246-7050	鹿児島市上谷口町3128-3	
愛知 ☎(052)819-0225	名古屋市瑞穂区塩入町8-10	沖縄 ☎(098)877-1207	浦添市城間4丁目23-11		
岐阜 ☎(058)278-6720	岐阜市中鶯4丁目42				
三重 ☎(059)254-5520	津市久居野村町字山神421				

所在地、電話番号は変更になることがありますので、あらかじめご了承ください。

最新の「各地域の修理ご相談窓口」はホームページをご活用ください。 <http://panasonic.co.jp/cs/service/area.html>

0514

愛情点検



長年ご使用のルームエアコンの点検を！

ご使用
中止

こんな症状はありませんか

- プレーカーがたびたび切れる。
- 運転中にこげ臭いにおいがする。
- 室内ユニットから水が漏れる。
- 電源コードやプラグが異常に熱くなり、変色している。
- 室内や室外ユニットの取り付け部分が腐食したり、取り付けがゆるんでいる。
- 異常な音や振動がする。
- その他の異常や故障がある。

事故防止のため電源プラグを抜いて、必ず販売店へ点検をご依頼ください。



フロン見える化

家庭用エアコンにはGWP(地球温暖化係数)が675のフロン類(R32)が封入されています。地球温暖化防止のため、移設・修理・廃棄等に当たってはフロン類の回収が必要です。

- これは、エアコンに温暖化ガス(フロン類)が封入されていることを認識いただくための表示です。
- 取りはずし時には、フロン類の回収が必要です。また、廃棄時は、家電リサイクル法に基づく適正な引渡しをしていただくと、確実にフロン類の適正処理がされます。

廃棄時にご注意 願います！ 家電リサイクル法では、お客様がご使用済みのルームエアコンを廃棄される場合は、収集・運搬料金、再商品化等料金をお支払いいただき、対象商品を販売店等に適正に引き渡すことが求められています。

パナソニック株式会社 エアコン事業部

〒525-8520 滋賀県草津市野路東2丁目3番1-1号

© Panasonic Corporation 2014

F569826
CH1114T0