

カザスプラス

取扱い説明書

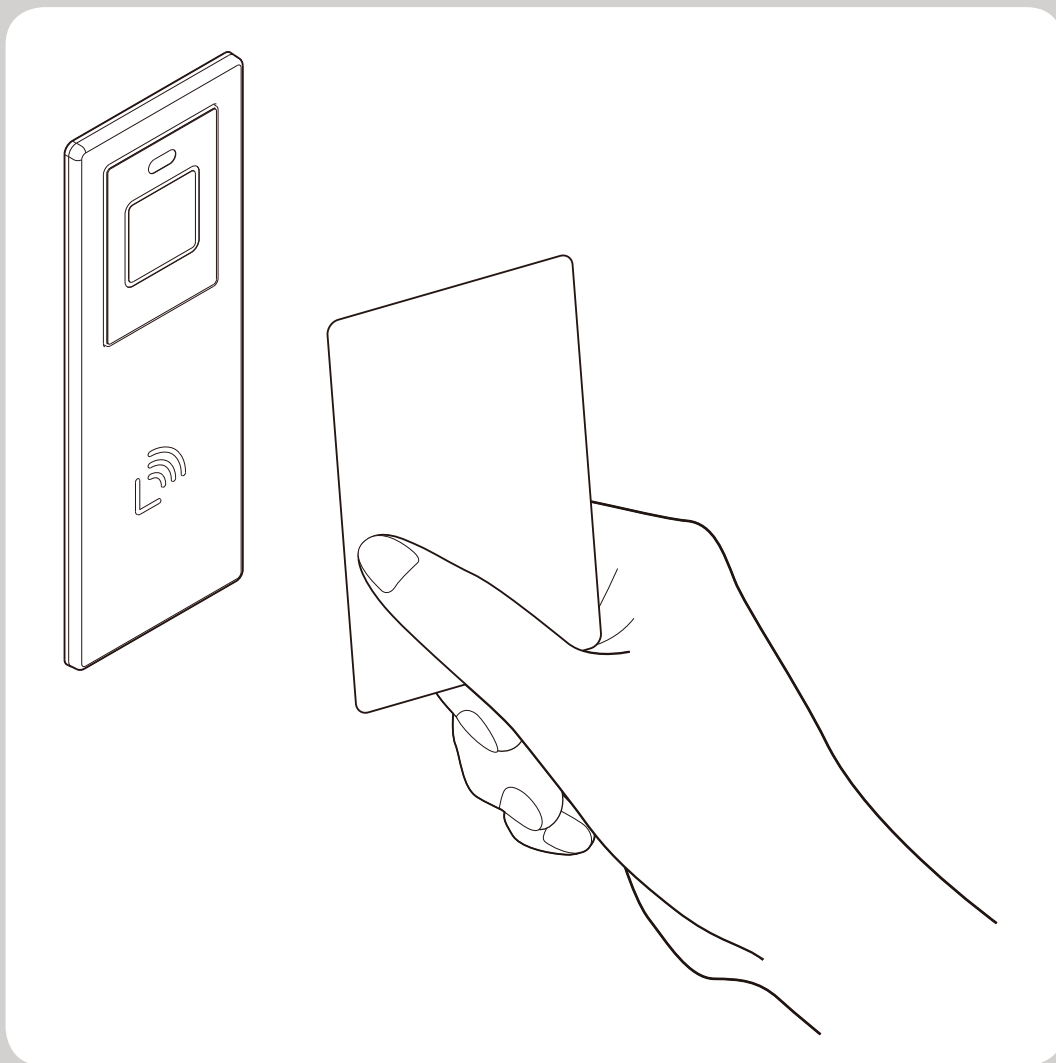

ご使用にあたって

この説明書では、お施主さまが商品を安全に正しくご使用いただくための取扱い方法やお手入れ方法などの重要な内容を記載しております。ご留意いただくとともに、大切に保存してください。

目次

	ページ
■重要なお知らせ	
■警告用語の種類と意味	1
■特に注意していただきたいこと	2
■各部の名称と主な機能説明	3
■ご使用の前に実施していただきたいこと	4
1. 電池を入れる、交換する	
2. カードキーを登録する	
3. カードキーの利用時の注意事項について	5
■使い方	6
1. カードキーで解錠したい	
2. カードキーで施錠したい	
3. 自動施錠の ON/OFF を切替えたい	
4. シリンダーやサムターンから施解錠したい	
5. 防犯機能について知りたい	7
6. 登録データを抹消したい	
7. 登録できるカードの種類を知りたい	8
8. 電池交換の時期を知りたい	
9. 電池寿命について	
■お手入れ方法	9
■こまったときには	
1. ブザー音と LED 表示のお知らせ内容について	10
2. 故障かな?と思ったら	
■商品仕様	11
■アフターメンテナンスについて	12
■商品保証について	13



重要なお知らせ

ご使用の前に

●安全のため、必ずお守りください。

「カザスプラス」のご使用およびお手入れを行う場合は、必ずこの取扱い説明書にしたがってください。もしこの取扱い説明書にしたがわず、乱用又は誤用によるケガおよび損害が発生した場合は、株式会社 LIXIL およびその販売会社に責任はないものといたします。



1. この取扱い説明書に記載してある注意事項が、すべての危険を含んでいるわけではありません。したがって、「カザスプラス」のご使用およびお手入れを行う際は、この取扱い説明書の記載事項に限らず、安全対策に関して十分な配慮が必要です。
2. この取扱い説明書は著作権を有し、その権利は留保されています。
3. この取扱い説明書についての質問又はより詳しい情報が必要な場合は、下記の窓口までご連絡ください。

問合わせ内容	連絡先窓口	TEL
商品全般	お客さま相談センター	 0120-126-001
修理のご依頼	LIXIL 修理受付センター	 0120-413-433

警告用語の種類と意味

※この章では「カザスプラス」を使用する場合に守るべき安全事項を説明しています。

この「取扱い説明書」では、危険度（又は事故の大きさ）にしたがって、次の3段階に分類しています。以下の用語が持つ意味を理解し、本書の内容（指示）にしたがってください。

警告用語	意味
 警告	取扱いを誤った場合に、使用者などが死亡又は重傷を負う危険が想定されます。
 注意	取扱いを誤った場合に、使用者などが中程度の傷害・軽傷を負う危険または物的損害の発生が想定されます。
お願い	特に注意を促したり強調したい情報で、指示にしたがわないと機器の損傷・故障などにつながる場合があります。

特に注意していただきたいこと

(安全のため、必ずお守りください)

⚠ 警告

- 心臓ペースメーカーなどの植込み型医療機器を装着されている方は、ドアのリーダーからの電波が植込み型医療機器の作動に影響を与えるおそれがありますので、認証または登録モード中はリーダーの (📶) マークから 22cm 以内に植込み型医療機器が近づかないようにしてください。



⚠ 注意

- 電池の取扱いの際は次の内容をお守りください。
電池の液モレや発熱により、機器の故障やケガのおそれがあります。
 - ・指定の電池を使用し、新旧、銘柄や種類の違う電池を混ぜて使用しないでください。
 - ・使い切った電池はすぐに取り出し、全て新しい電池に交換してください。

■お願い

- 電池切れやカードキーの破損など、万が一の事態に備えて、カギ (🔑) も携帯するようにしてください。
- 自動施錠 ON の場合、カードキーで解錠した後は自動施錠されますので、帰宅時など、荷物と一緒にカードキーを室内に置いて、もう一度外に出ないようにしてください。ドアが閉まり自動施錠され、外に締め出されるおそれがあります。
- カードキー、タグキーの中に入っている電子部品が故障するおそれがありますので、以下の使用方法をお守りください。
 - ・ポケットやバッグの中などに入れて湾曲をくり返すことや折り曲げたりしないでください。
 - ・窓際や車のダッシュボードの上など高温となる場所に置かないでください。
 - ・穴を開けたり、キズを付けたり表面がへこむほどの衝撃をくわえないでください。
- 作動中にサムターンにふれたり、ドアを開けたりしないでください。錠が枠に当りキズが付くおそれや一時的にサムターンが固くなることがあります。
- 分解や修理、改造を行なわないでください。機器が壊れるおそれがあります。また、本製品は総務省の技術基準に適合しており、改造すると法律により罰せられることがあります。

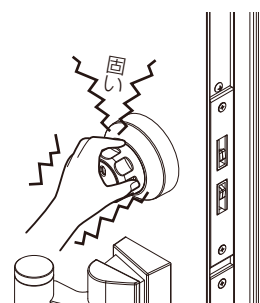
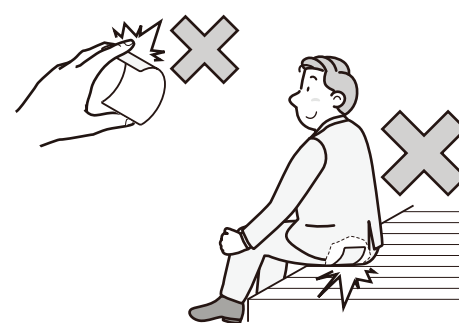

各部の名称と主な機能の説明

※この取扱い説明書に掲載されている絵は、特別な記載が無い限り、右吊元の絵になります。



システム全体の名称

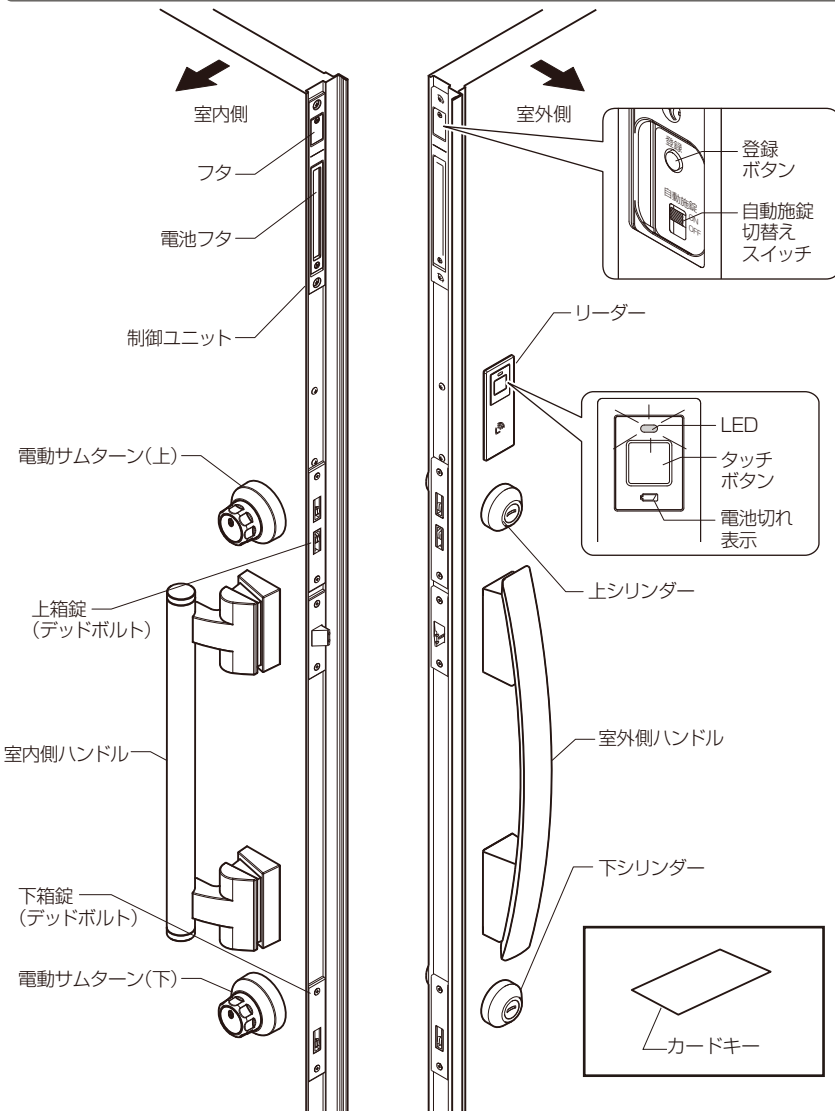

【S型ハンドルの場合】

リーダーはハンドルに内蔵されています。

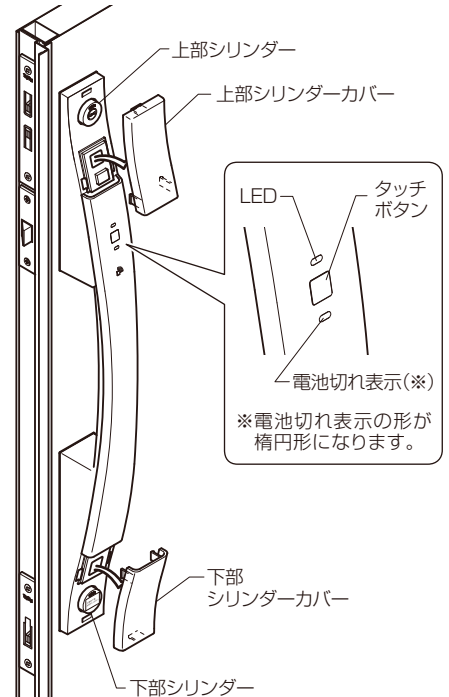

■シリンダーカバーの外し方

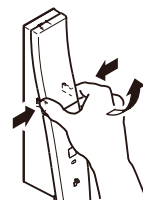

シリンダーカバーのハンドルに近い部分を軽くつまんで引っ張ると外れます。(下部も同様です。)

※シリンダーの使用(カバーの取外し)を多用しないでください。カバーが外れやすくなる場合があります。

室外からカードキーで錠の操作(施解錠)ができます。

→ (P.6)

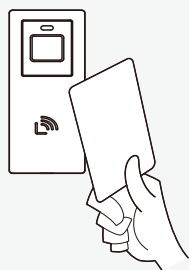

カードキーで解錠した時、ドアを開閉すると自動施錠します。

→ (P.6)



自動施錠の ON/OFF を切替える事ができます。

→ (P.7)

カードキーで解錠したあと、しめ忘れ防止機能によりカギのかけ忘れを防止します。

→ (P.6)

不正解錠防止機能やセキュリティサムターンにより、ピッキングやガラス破り、サムターン回し対策ができます。→ (P.7)

カードキーの追加登録や登録データの抹消ができます。→ (P.5・8)

付属のカードキーのほか別売のタグキーや市販のEdyカード、おサイフケータイも登録、使用することができます。→ (P.8)

ご使用前に実施していただきたいこと

1

電池を入れる、交換する

本製品はアルカリ乾電池単3形4本で動作しています。始めに次の手順で電池を入れてください。

①電池フタのねじを緩めます。

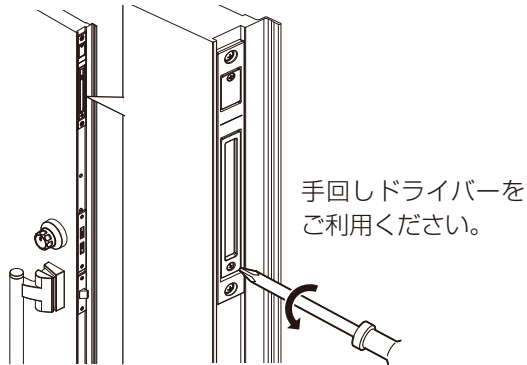

②電池フタを外します。

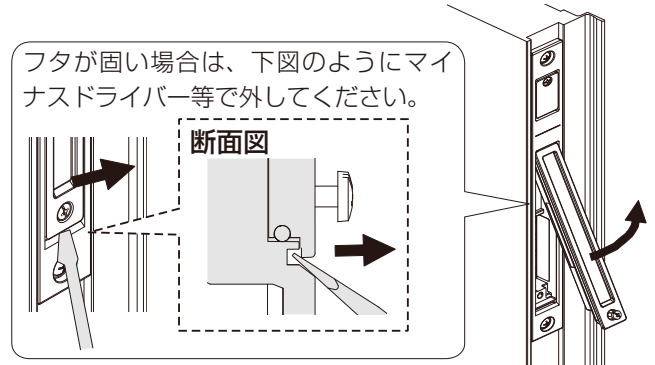

③新品の電池4本を入れます。(交換時は、古い電池を全て取出してから行ってください。)

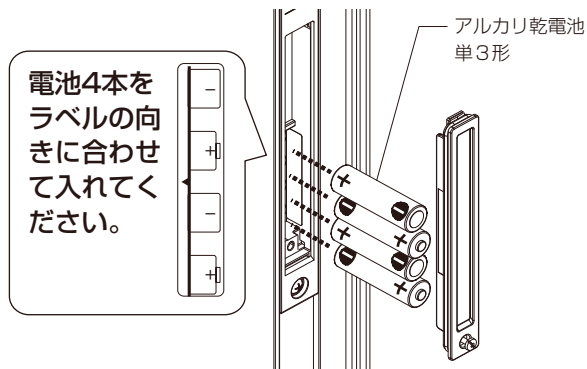

④電池フタを閉め、ねじを締めます。

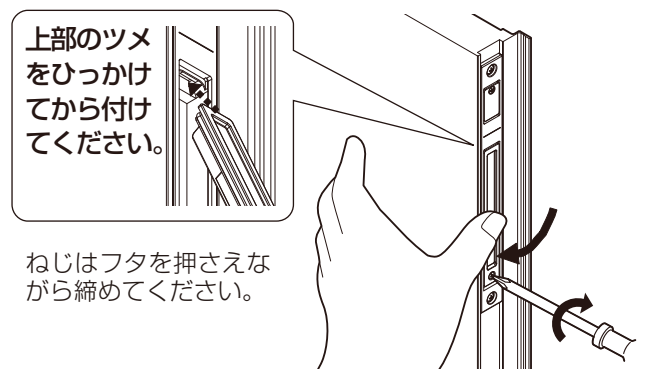

■電池交換時のお願い

使い切った電池はすぐに機器から取出してください。

使い切った電池をそのまま入れておくとカードキーを使用しなくても電池から液モレするおそれがあります。

アルカリ乾電池単3形をご使用ください。

アルカリ乾電池以外（充電式電池など）を使用されますと電池寿命が短くなったり、急に電池切れになるおそれがあります。

4本とも全て同じ銘柄で新品の電池に交換してください。

1本だけ古い電池のままだったり、種類の異なる電池を混ぜて使用すると電池の液モレや発熱するおそれがあります。

電池に水分や汚れ、キズが付かないようにしてください。

接点部分が腐食し接触不良の原因になることがあります。

2

カードキーを登録する

登録したカードキー以外は使用できません。次の手順の通りに登録してください。

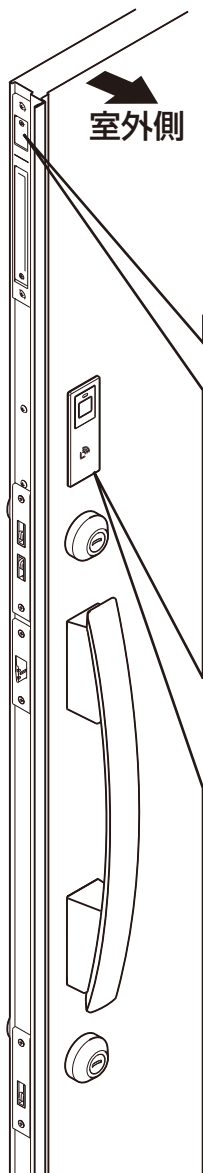

①登録したいカードキーをすべて集めます。(すでに登録済みの分も含みます。)

※新たに1個でも登録するとそれまでのデータが全て消去されるため、今まで登録されていたリモコンキーも再登録しない限り使用できません。

(例) 登録済み 追加分(未登録)



解錠し、ドアを開けます。

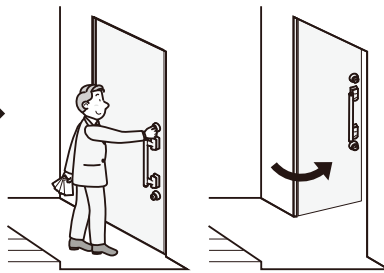

②フタのねじをゆるめます。

手回しドライバーをご利用ください。

約10回転回します。



フタを外します。

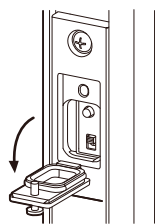

ピー音が鳴るまで登録ボタンを押します。



③1枚ずつカードキーをマークにかざし登録します。

【未登録】

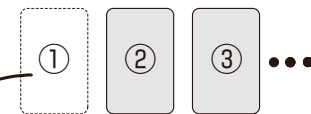

【登録済】

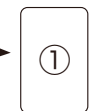

*1) 登録の都度、登録済み枚数分だけ『ピー音』が鳴ります。(例: 1枚目『ピー』、2枚目『ピー、ピー』) 20枚目のカードキーを登録すると、『ピー音』が鳴り、すぐに登録終了④になります。

※S型ハンドルの場合、マークはハンドルに付いています。

④約30秒待つと登録が終了し、『ピー』音の後、登録枚数分『ピッ』音が鳴ります。

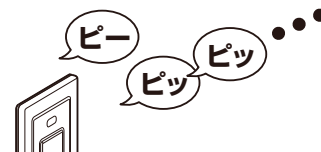

⑤フタを元に戻します。

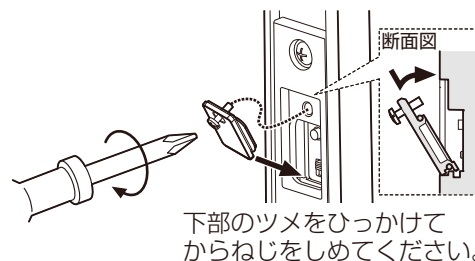

■お知らせ

- ・1台のドアにカードキーは最大20枚まで登録できます。
- ・1枚のカードキーを複数のドアに登録することができます。(数の制限はありません。)

3

カードキーの利用時の注意事項について

カードキーが利用できない場合がありますので次の内容についてご注意ください。

- ・複数の非接触型ICカードと一緒にかざした場合
- ・金属ケースなどの電波の通り難い材質に覆われた状態でかざした場合
- ・小銭などの金属が入った財布に入れてかざした場合
- ・通信中の無線通信機器と一緒にかざした場合
- ・玄関ドアの近くにパソコンやテレビなど電波ノイズを出す機器や無線通信式の電化製品がある場合



使い方

1

カードキーで解錠したい

タッチボタンを押し、カードキーを「」マークにかざします。

解錠します。

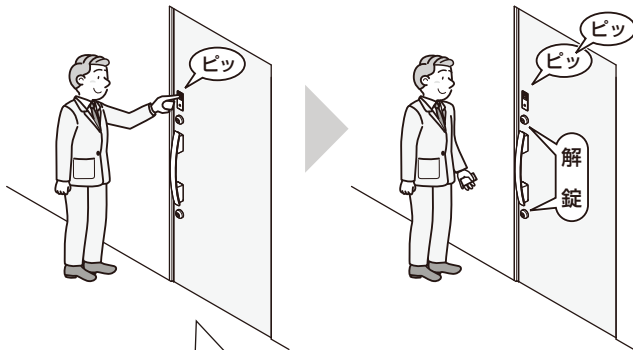

ドアを開けます。



自動施錠 ON の場合

閉まると自動施錠します。



自動施錠 OFF の場合

閉まっても自動施錠しません。施錠してください。



ドアは閉じたまま



しめ忘れ防止機能

30 秒後に自動施錠します。

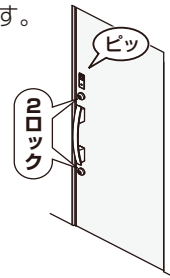

リーダーのタッチボタンを押すと最大5秒間、認証モードになります。カードキーは認証モード中に図のようにかざしてください。

20mm以内(※)

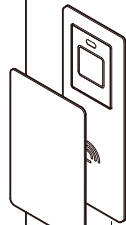

[S型ハンドルの場合]

リーダーはハンドルに内蔵されています。

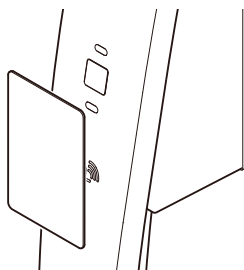

※反応距離は、カードや携帯電話の種類により、異なります。

2



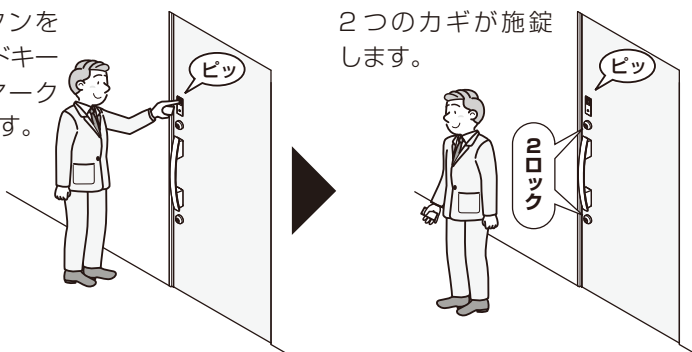

カードキーで施錠したい

タッチボタンを押し、カードキーを「」マークにかざします。

2つのカギが施錠します。



ドアの状態をLEDと音でお知らせします。

	施錠時	解錠時
ブザー音	 ピッ	 ピッ
LED	 緑色点灯	 赤色点灯
	1秒後に消灯	1秒後に消灯

3

自動施錠の ON/OFF を切替えたい

①フタのねじをゆるめます。
手回しドライバーをご利用ください。
約 10 回転回します。

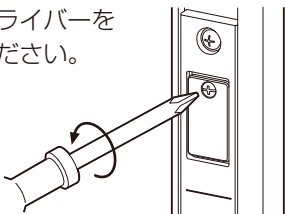

②フタを外します。

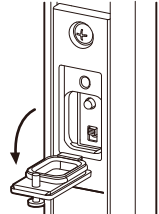

③スイッチを切替えます。

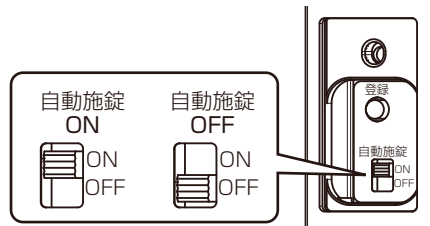

④フタを元に戻します。

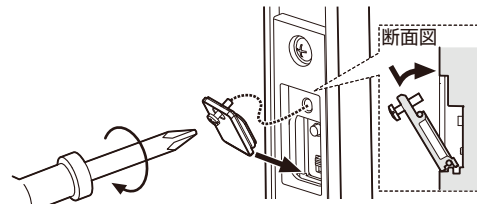

下部のツメをひっかけてからねじをしめてください。

4

シリンダーやサムターンから施解錠したい

シリンダー、サムターンを手で回し施解錠できます。この場合、自動施錠の ON・OFF に関わらず自動施錠しません。※しめ忘れ防止機能も働きませんのでご注意ください。

シリンダー(※)



サムターン

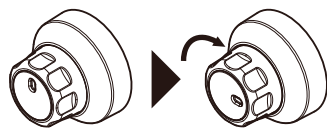
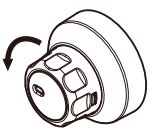

■サムターンの向きと表示

<p>左吊元</p>  <p>解錠【赤】</p>	<p>右吊元</p>  <p>施錠【緑】</p>
--	---

※サムターンのデザインは上記と異なる場合があります。

※ S 型ハンドルの場合は、シリンダーカバーを外してからシリンダーを手で回して施解錠します。詳しくは、P.3 を参照ください。

5

防犯機能について知りたい

■不正解錠防止機能

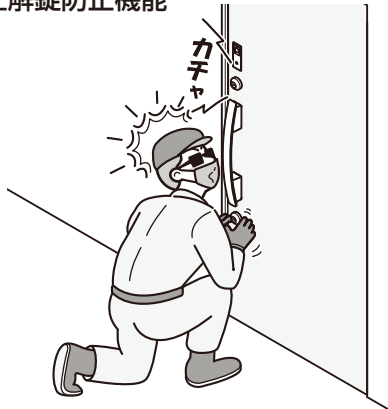

1 つめのカギが不正に開けられても 20 秒以内に 2 つめのカギを開けなければ自動的にカギが再ロックされ不正解錠を防止します。
※この機能は正しい操作のときも働きます。2 つめのカギは 20 秒以内に解錠してください。

■セキュリティサムターン

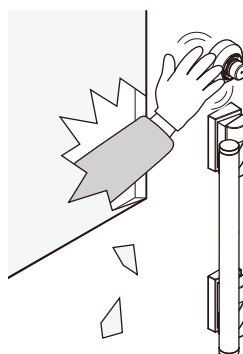

ツマミの取り外しは、ボタンを押しながらかけてください。

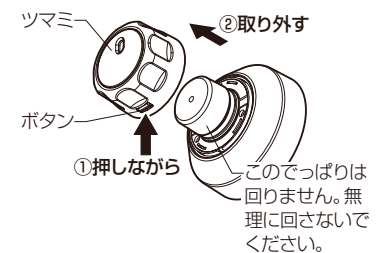

サムターンのツマミを取外せますので、外出時に 2 個とも外しておけば、ガラス破りなどによる不正な操作を防げます。
※外したツマミは保管場所を決め、ご使用する方全員が分かるようにしてください。

6

登録データを抹消したい

登録を抹消したいカードキー以外で再登録してください。(登録方法はP.5「カードキーを登録する」を参照)
新たに1枚でも登録するとそれまでの登録データはすべて消去されます。

※登録ボタンを押して、カードキーを登録せず終了になった場合は、元の登録状態のままです。

登録データを全て抹消し、登録枚数をゼロにする事は出来ません。

(例) カードキー3枚がすでに登録済みの場合

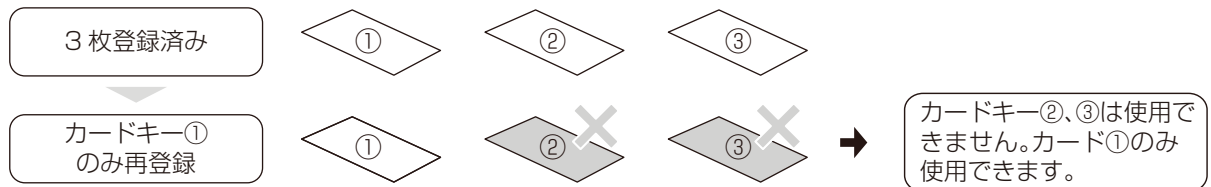

7

登録できるカードの種類を知りたい

同梱カードキーのほか、別売部品のキーホルダー型タグキーや追加用カードキー、および 楽天 Edy が使えるカードやおサイフケータイなども同梱カードキーと同じ手順でカザスプラスに登録し、カギとして使用することができます。

※登録方法はP.5「カードキーを登録する」を参照ください。

※タグキーや楽天 Edy が使えるカード、おサイフケータイなどは、同梱カードキーと比較すると反応距離が短い場合があります。

※全てのおサイフケータイ(携帯通信端末)で動作を保証するものではありません。

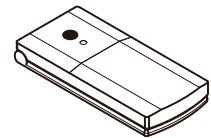

別売部品



キーホルダー型タグキー

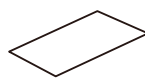

追加用カードキー

別売部品は、ご購入の販売店もしくは、LIXIL パーツショップにてご購入いただけます。

<http://partsshop.lixil.co.jp/shop/>

楽天 Edy について



お手持ちの Edy カードやおサイフケータイの機能付き携帯電話など 楽天 Edy が利用できる物であれば、同梱カードキーと同じようにカギとしてご利用いただけます。

楽天 Edy についての詳細は楽天 Edy オフィシャルサイトをご確認ください。
<http://www.rakuten-edy.co.jp/>



Q&A

- Q. Edy カード をカギとして使用する際の注意点はありますか？
- A. Edy カード は他の非接触型 IC カードと 2 枚以上重ねて使用できないことがあります。使用できない場合は、他のカードと離してお使いください。
- Q. おサイフケータイをカギとして使用するには専用の設定が必要でしょうか？
- A. カザスプラス専用の設定は必要ありませんが 楽天 Edy が使えるように 楽天 Edy アプリのダウンロード・初期設定が必要です。(機種によっては始めからインストールされているものがあります。その場合は初期設定のみ必要です。)
- Q. 楽天 Edy をカギとして使用するにはお金がかかりますか？
- A. 費用はかかりません。電子マネーの残高が無くてもカギとして使用いただけます。ただし、おサイフケータイに楽天 Edy アプリをダウンロードする際の通信費用はご使用される方の負担となります。

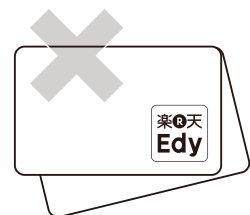

8

電池交換の時期を知りたい

- ・操作時に電池の交換時期をブザー音と表示でお知らせします。・・・①
- ・電池交換をせず使い続けた為、電池が切れたことをブザー音と表示でお知らせします。・・・②

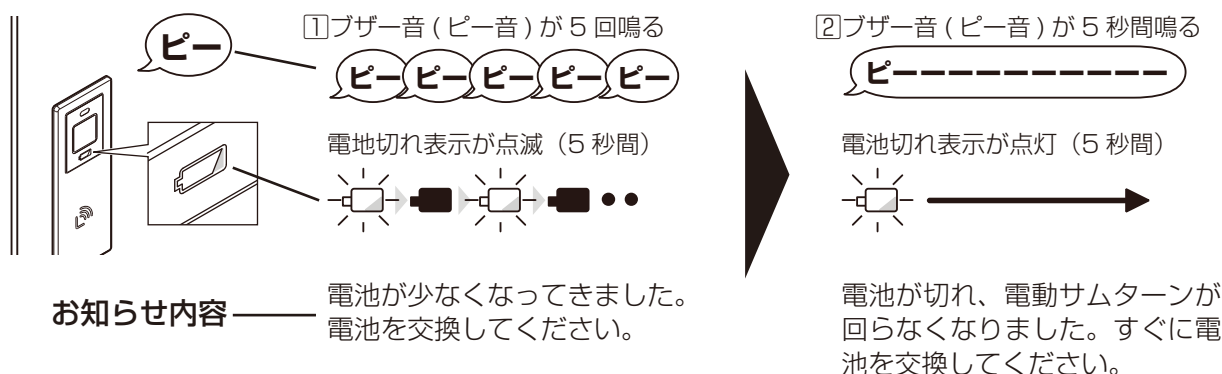

※電池の交換方法はP.4「電池を入れる、交換する」を参照ください。

【S型ハンドルの場合】

電池切れ表示の形と位置が上図とは異なります。

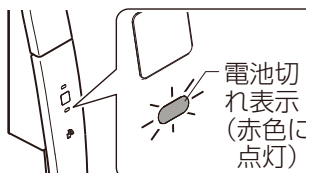

■お知らせ

※電池切れになりますと施錠できなくなります。電池切れ表示が点滅してから電池切れになるまで数十回操作できますが表示が点きましたら速やかに電池を交換してください。

9

電池寿命について

電池寿命は、1日10回のご使用で約1年です。

※使用状況や環境によって、上記寿命は前後します。

特に気温が低い場合、電池寿命は早くなります。

※極端に気温が低下した場合やアルカリ乾電池以外を使用した場合は、電池交換のお知らせなく、急に電池切れとなり動作しなくなることがあります。

※同梱の電池は動作確認用の為、寿命が短い場合があります。

※電池寿命が近づくにつれ、サムターンの動作が遅くなりますが異常ではありません。

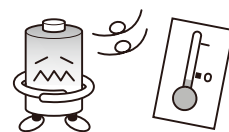

お手入れ方法

- ①表面についた砂やほこりをていねいに取除きます。隅の清掃は歯ブラシを利用すると便利です。
- ②水で濡らし、固く絞った柔らかい布、又はスポンジで全体の汚れを拭き取ります。特に汚れがひどい場合は、中性洗剤を薄めた液を布、又はスポンジに付け汚れを落とし、そのあと水拭きします。

■お願い

- ・ドアを水洗いするなど、機器に水がかかるような清掃はおやめください。機器内部に水が入り故障するおそれがあります。
- ・洗剤や薬品は、中性のものを使用してください。酸性薬品、アルカリ性薬品、塩素系薬品、有機溶剤は、塗膜はがれを引き起こしますので、使用しないでください。



■キーホルダー型タグキー（別売品）のご注意

- ・キーホルダー型タグキーは牛革製品となります。普段のお手入れの際は乾拭きを行い、汚れが目立つ場合は皮革用クリーナーをお使いください。また、色移りとカビを防ぐ為、強く擦ることや水濡れ、湿気を避けてください。

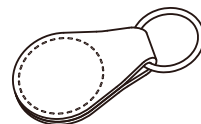

こまったときには

1

ブザー音とLED表示のお知らせ内容について

ブザー音	LED表示内容	お知らせ内容
ピッ ●	緑色で点滅 (5秒間) ☀ ● ☀ ● …	施錠中にタッチボタンが押され認証モードに入りました。
	赤色で点滅 (5秒間) ☀ ● ☀ ● …	解錠中にタッチボタンが押され認証モードに入りました。
	点滅→消灯 ●	認証モードが終わりました。
	緑色で点灯 (1秒間) ☀ →	施錠出来ました。
ピッピッ ● ●	赤色で点灯 (1秒間) ☀ →	解錠出来ました。
ピー ■	緑→赤色で交互に点灯繰り返し ☀ ☀ ☀ ☀ …	登録ボタンが押され登録モードに入りました。
	点灯→消灯 ●	登録モードが終わりました。

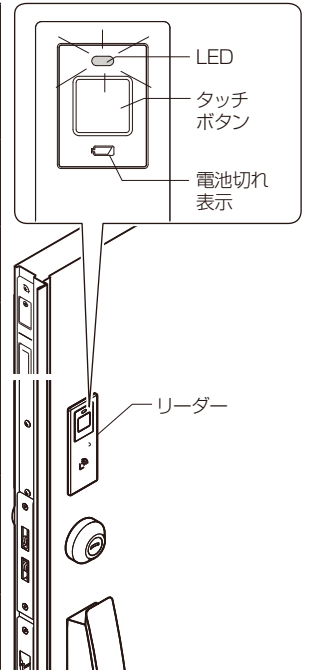



ブザー音	LED表示内容	お知らせ内容	対処内容
ピピピピピ ●●●●●	橙色で点滅 (1秒間) ☀ ● ● ● ● …	・ドアが開いています。	・ドアを閉じてください。
ピーピーピーピーピー ■ ■ ■ ■ ■	電池切れ表示が点滅 (5秒間) ☀ ■ ☀ ■ …	・電池容量が少なくなりました。	・新しい電池に交換してください。→ (P.4)
ピー ■	電池切れ表示が点灯 (5秒間) ☀ →	・電池が切れました。	
ピピ × 8 ● ● ● ● ● ● ● ● …	橙色で点滅 (ピ音が鳴っている間) ☀ ● ☀ ● ● ● …	・上の錠 (デッドボルト) がストライクに接触しています。	・ドアが確実に閉まっていることを確認し再度カードキーで動かしてください。それでも同様のブザー音が鳴る場合は、建付け調整を行なってください。 → (お施主さま用保存版 取扱い説明書)
ピピピ × 6 ● ● ● ● ● ● ● ● …		・下の錠 (デッドボルト) がストライクに接触しています。	
ピピ、ピピピ × 3 ● ● ● ● ● ● ● ● …		・上下の錠 (デッドボルト) がストライクに接触しています。	
ピーピー × 4 ■ ■ ■ ■ ● ● ● ● …	橙色で点灯 (5分間) ☀ →	・電池が切れて動作が不安定になっています。	・電池を交換してください。
ピーピーピー × 4 ■ ■ ■ ■ ● ● ● ● …		・機器にエラーがありました。	・LIXIL 修理受付センターもしくは、ご購入の販売店にご相談ください。→ (P.12)
—	橙色で点滅 (5秒間) ☀ ● ☀ ● ● ● …	・カードキーが登録されていません。	・カードキーの登録を行なってください。→ (P.5)

※ S型ハンドルの場合は、リーダーがハンドルに内蔵されており、一部形状が異なりますが、ブザー音やLED表示内容は変わりません。(S型ハンドルの詳細はP.3を参照ください。)

2

故障かな?と思ったら

まずは、次の内容をご確認ください。それでも問題が解決できない場合は LIXIL 修理受付センターに相談されるかご購入の販売店にご相談ください。

	こんなときは	ここを確認してください。
サムターンやカギを手で回すと固い 	作動中サムターンに触れたり、ドアを開けた	サムターンを保護するクラッチ機能が働いた為故障ではありません。カードキーで操作すると元に戻ります。
	電池切れ表示が点灯していた  【S型ハンドルの場合】	動作途中で電池が切れ停止してしまいました。新しい電池に交換し、再度カードキーで操作してください。→ (P.4)
	錠 (デッドボルト) がストライクに接触している 	ストライクを調整し、解消することができますので『お施主様用保存版 取扱い説明書』の建付け調整の項目をご確認ください。
カザスプラスに、おサイフケータイをカギとして登録できない	おサイフケータイで楽天 Edy を利用していない	カザスプラスに、おサイフケータイをカギとして使用できるように登録するには、楽天 Edy アプリのダウンロード・初期設定が必要です。
カードキーが使えない	財布やパスケースに入れると動かない 	ほかの非接触型 IC カードや小銭などと一緒にかさした場合、動作しないことがあります。
施錠出来ない	ピ音が 5 回鳴った	・ ドアが開いています。閉じてから操作してください。 ・ マグネットが取付けられていません。 詳しくは取付け説明書をご確認ください。  マグネット (枠または子扉に取付け)
施錠も解錠も出来ない	タッチボタンを押しても何も起こらない	電池を入れ間違っているか電池が完全に切れました。電池の入れ直し、もしくは交換してください。→ (P.4)
	ピー音とともに電池切れ表示が点灯する	電池が切れました。新しい電池に交換してください。→ (P.4)
	タッチボタンを押したあと、『ピッ』音が鳴り、LED が橙色で点滅する	カードキーが登録されていません。 使いたいカードキーを全て登録してください。→ (P.5)
誤作動する	1 ロックのはずが 2 ロックになっていた	・ 不正解錠防止機能が正常に働きました。→ (P.7) ※サムターンに磁石が近づくとサムターン内の磁気センサーが反応し、不正解錠防止機能が働く場合もあります。

商品仕様

■カザスプラス(ドア組込み部)

入力電源仕様	DC6V アルカリ乾電池 単3形 4本(直列接続)
電池寿命	約 1年 (常温20℃ 操作: 10回/日)
出力周波数	13.56MHz
電界強度	112dB μ V/m (参考値)
無線局の種別	誘導式読み書き通信設備
使用環境温度範囲	-10~50℃ (電池を除く)
使用環境湿度範囲	20~90% (相対湿度)
保存環境温度範囲	-20~60℃
登録可能数	最大 20枚

■カードキー

使用環境温度範囲	-10~50℃
保存環境温度範囲	-20~60℃

※「楽天Edy (ラクテンエディ)」は、楽天グループのプリペイド型電子マネーサービスです。
※「おサイフケータイ」は、株式会社 NTT ドコモの登録商標です。
※「カザスプラス」のシステムは、当社 (株式会社 LIXIL) が動作確認・保証しています。

アフターメンテナンスについて

修理を依頼される前に

点検および修理を依頼される前に、取扱い説明書の「**■こまったときには**」をご確認ください。

保証について

保証期間中は、保証の規程にしたがって修理をさせていただきます。
保証期間中でも有料になる場合がありますので「**■商品保証について**」の内容をよくご確認ください。

保証期間を過ぎている場合は、ご希望により有料で修理をさせていただきます。修理用部品の保有期間が過ぎている場合は、修理ができないこともあります。

修理を依頼されるときは

点検および修理を依頼される前に、各商品の『**取扱い説明書**』をもう一度ご確認くださいの上、それでも故障が直らない場合やご不明な点がある場合は、商品をお求めの施工店、工務店、販売店又はLIXIL修理受付センターにご連絡ください。その際、下記のことをご連絡ください。

- ①ご住所・お名前・電話番号
- ②商品名・品番
- ③ご購入日又はご入居日
※分譲住宅（建売）、分譲マンションは建設業者から売主への引渡し日となります。
- ④故障又は異常の内容
- ⑤訪問ご希望日
- ⑥LIXIL修理受付センターにご連絡の際は、商品のご購入者様名

個人情報保護について

当社は、当社取扱商品のユーザーさま及び流通業者さま等の個人情報を商品納入にあたって取得し、将来にわたる品質保証、メンテナンス、その他当社プライバシーポリシーに記載の目的のために利用させていただきます。個人情報の取扱いについての詳細は、当社オフィシャルサイトの「**プライバシーポリシー**」をご覧ください。

点検および修理の依頼先

- ・お求めの取扱い店
- ・製品に表示している連絡先
- ・LIXIL修理受付センター ☎ 0120-413-433

点検および修理料金のしくみ

修理料金は技術料・部品代・出張料などで構成されています。
技術料は、点検および故障箇所の修理および部品交換・調整などの作業にかかる費用です。
部品代は、修理に使用した部品代です。
出張料は、修理士を派遣する場合の費用です。なお修理により交換した部品・製品は、特段のお申し出がない場合は当社にて引き取らせていただきます。

修理用部品の保有期間

この商品の修理用部品（機能を維持するために必要な部品・代替品含む）の最低保有期間は、製造終了後10年です。
※機器類など専用の取扱い説明書があるものは除きます。添付の取扱い説明書をご確認ください。

キッチン、洗面化粧台、室内建具などの扉・引出しなどの面材については、販売終了後2年としております。2年経過後は、新シリーズの面材を供給させていただきます。ただし2年に満たない場合でも、面材の供給が難しい場合は、新シリーズの類似面材を供給させていただくこともありますのでご了承ください。

交換用部品について

お客様ご自身でお取替えいただける部品については、ホームページよりご注文いただけます。
リクシルパーツショップ <http://partsshop.lixil.co.jp/shop/>

掲載のない部品につきましては、お求めの取扱い店又は当社お客さま相談センター ☎ 0120-126-001にご連絡ください。

2014年9月

商品保証について

本書は、ここに記載の保証期間、保証内容の範囲において無料修理を行うことをお約束するものです。保証期間中、商品に故障、損傷などの不具合(以下「不具合」といいます)が発生した場合には、お取り扱いの施工店、工務店、販売店又は当社お客さま相談センターにご相談ください。

■ **対象商品** サッシ・ドア商品

■ **保証期間** 施工者よりの引き渡し日(注1・注2)から2年間(電装部品については1年間)

注1)改修工事の場合は、改修部分の工事完了の日とします。

注2)分譲住宅(建売住宅)・分譲マンションの場合は、建築主様への引き渡し日とします。

※ただし、「住宅の品質確保の促進等に関する法律」第2条第1項及び第2項に規定する「新築住宅」に取付けられた商品(同法第94条第1項に定める「雨水の浸入を防止する部分」として同法施行令第5条第2項に該当する部分に限る)からの雨水浸入については10年間とします。

■ **保証内容** 取扱説明書、本体ラベル又はその他の注意書きに基づく適正なご使用状態で、保証期間内に商品そのものに不具合が発生した場合には、下記に例示する免責事項に該当する場合は除き無料修理いたします。

なお、強風雨時に、サッシ下枠に雨水がたまることがあります。これは商品上の特性であり不具合ではありません。不具合といえる雨水浸入は、サッシ下枠を越えて雨水が流れ出たり、あふれ出たりすることです。

■ **免責事項** 保証期間内でも、次の様な場合には有料修理となります。

- ① 当社の手配によらない加工、組立て、施工、管理、メンテナンスなどに起因する不具合
(例えば、海砂や急結剤を使用したモルタルによる腐食。中性洗剤以外のクリーニング剤を使用したことによる変色や腐食。工事中の養生不良に起因する変色や腐食など)
- ② お客様の指図による、正規仕様でない特別な仕様にて製作した部分に起因する不具合
(例えば、サッシ・ドアの防犯性能、使い勝手、操作性の低下など)
- ③ 表示された商品の性能を超えた性能を必要とする場所に取付けられた場合の不具合
- ④ 建築躯体の変形など商品以外の不具合に起因する商品の不具合
- ⑤ 商品又は部品の経年変化(使用に伴う消耗、摩耗など)や経年劣化(樹脂部品の変質、変色など)又はこれらに伴うさび、かびなどその他類似の不具合
- ⑥ 商品周辺の自然環境、住環境などに起因する結露、腐食又はその他の不具合
(例えば、塩害による腐食。大気中の砂塵、煤煙、各種金属粉、亜硫酸ガス、アンモニア、車の排気ガスなどが付着して起きる腐食。ガラスの熱割れ。強化ガラスの自然破損。異常な高温・低温・多湿による不具合など)
- ⑦ 商品又は部品の材料特性に伴う現象
(例えば木製品の反り、干割れ、色あせ、木目違い、ふし抜け、樹液のにじみ出しなど)
- ⑧ 天災その他の不可抗力
(例えば、暴風、豪雨、高潮、地震、落雷、洪水、地盤沈下、火災など)による不具合又はこれらによって商品の性能を超える事態が発生した場合の不具合
- ⑨ 施工当時実用化されていた技術、知識では予測することが不可能な現象又はこれが原因で生じた不具合
- ⑩ 犬、猫、鳥、鼠などの小動物に起因する不具合
- ⑪ 引き渡し後の操作誤り、調整不備又は適切な維持管理を行わなかったことによる不具合
(例えば、クレセント・錠などの部品が、使用中にがたついたり異音などが発生し、異常が生じたまま使用し続けたことが原因で発生した傷・破損などの不具合)
- ⑫ お客様自身の組立て、取付け、修理、改造(必要部品の取外しを含む)に起因する不具合
- ⑬ 本来の使用目的以外の用途に使用された場合の不具合又は使用目的と異なる使用方法による場合の不具合
- ⑭ 犯罪などの不法な行為に起因する破損や不具合

*保証期間経過後の修理、交換などは有料とさせていただきます。

*本書によって、お客様の法律上の権利を制限するものではありませんので、保証期間経過後の修理についてご不明の場合は、お取り扱いの施工店、工務店、販売店又は当社お客さま相談センターにお問い合わせください。

2013年4月

株式会社 LIXIL

会社や商品についての情報のご確認は、LIXIL公式サイトまで

<http://www.lixil.co.jp/>

※ショールームの所在地、カタログの閲覧・請求、図面・CADデータなどの各種情報は、上記公式サイトからご確認ください。

商品についてのお問い合わせ・部品のご購入は、お客さま相談センターまで

受付時間/月～金 9:00～18:00 土・日・祝日 9:00～17:00(ゴールデンウィーク、夏期休暇、年末年始等を除く)

TEL. ☎0120-126-001 FAX.03-3638-8447

- 店舗関連商品に関する商品相談は…TEL.03-3638-8152 月～金 9:00～17:00(祝日、年末年始、夏期休暇等を除く)
- 旭トステム外装株式会社のサイディング材に関する商品相談は
旭トステム外装(株)サービスデスクナビダイヤル TEL.0570-001-117

修理のご依頼は、LIXIL修理受付センターまで

受付時間/月～金 9:00～18:00(祝日、年末年始、夏期休暇等を除く)

TEL. ☎0120-413-433 FAX.☎0120-413-436

<http://www.lixil.co.jp/support/>

安全に関するご注意

ご使用前に「取扱い説明書」をよくご覧の上、正しくお使いください。また、取付設置工事は「取付設置説明書・施工説明書」に従ってください。いずれの場合も、取り扱いを誤ると事故や故障の原因となります。

個人情報保護について

当社は、当社取扱商品のユーザーさま及び流通業者さま等の個人情報を商品納入にあたって取得し、将来にわたる品質保証、メンテナンス、その他当社プライバシーポリシーに記載の目的のために利用させていただきます。個人情報の取り扱いについての詳細は、当社オフィシャルサイトの「プライバシーポリシー」をご覧ください。

- 商品改良のため、予告なしに仕様の変更を行うことがありますのでご了承ください。

取説番号	MAM-700C	事業所コード	ZZB2	2016.10.1 発行
------	----------	--------	------	--------------

