

# LIXIL

## INAX

# 洗濯機パン

---

## 取扱説明書

このたびは当社商品をお買い求めいただき誠にありがとうございました。  
ご使用前にこの説明書をよくお読みのうえ正しくお使いください。  
お読みになった後、必ずすぐ取り出せる場所に大切に保管してください。

説明書に書かれている注意事項は、必ず守ってください。

不適切な使用により事故が生じた場合、当社は責任を負いかねますので、あらかじめご了承ください。

※ 転居される場合、次に入居される方にこの説明書をお渡しください。

---

### もくじ

安全のため必ずお守りください……………	1
ご使用方法……………	2
お手入れ方法……………	3
アフターサービスについて……………	6



# 安全のため必ずお守りください

ここではお客様が商品を安全にご使用していただくために、人身事故や家財の損害を回避するための注意事項を挙げています。









ご使用する前にこの項目をよくお読みいただき、正しくご使用ください。

※ 洗濯機・乾燥機を設置、および使用する場合は、各々の機器の取扱説明書、および本体の注意表示に従ってご使用ください。

## 用語および記号の説明

-  **注意** ..... 「取扱いを誤った場合に、使用者が軽傷を負うかまたは物的損害のみが発生する危険な状態が生じることが想定されます。」
-  ..... 「してはいけません！」（一般的な禁止記号です。）
-  ..... 「指示通りにしなさい！」（一般的な行動指示記号です。）

## 注意

-  洗濯機を購入される場合は、洗濯機パンの大きさと排水位置等の設置条件を確かめてお求めください。  
※ 洗濯機が大きすぎると設置ができなかったり、洗濯機パンから洗濯機のホースがはみ出してつまずいたり、洗濯機のホースに無理がかかり水漏れの原因となります。
-  洗濯機パンの据付けまたは、位置を変えたり交換されるときは必ず専門の工事店にご相談ください。  
※ 排水接続部に不備があると、水漏れをおこす恐れがあります。
-  洗濯機の排水ホースは、ホース固定エルボに確実に差し込んでください。  
※ 差し込みが不完全な場合、排水時に水漏れをおこす恐れがあります。
-  ホース固定エルボは排水トラップに確実に差し込んでください。  
※ 差し込みが不完全な場合、排水時に水漏れをおこす恐れがあります。
-  洗濯機パンに熱湯、シンナー等の溶剤、洗剤の原液、床ワックスはくり剤、化粧品などのアルコールを含む液体を流さないでください。  
※ トラップが変形して水漏れの原因となります。
-  排水トラップのトラップフランジはまわしたりしないでください。  
※ 接続部がゆるみ、水漏れの原因となります。
-  洗濯機パンに重いものや硬いものを落としたり、トラップの上に洗濯機の脚を乗せないでください。  
※ キズやヒビ割れ等の破損や変形により、水漏れの原因となります。
-  タバコの火や火気を近づけないでください。  
※ 変形や変色したり、火災の恐れがあります。

# ご使用方法

## ポイント

洗濯機の脚がキャスター等の集中荷重がかかるような形状をしているものをご使用になる場合は、集中荷重による割れを防止するため丈夫な板（10cm×10cm×1cm程度）を、洗濯機の脚の下に敷いてご使用ください。

トラップの種類によってご使用方法が異なります。目皿の形状で種類をご確認の上、ご使用ください。

### ■ TP-51,52,53,54 の場合

〈TP-51,52,53,54 の場合〉

### ■ TP-31,32 の場合

〈TP-31,32 の場合〉

①エルボに洗濯機ホースを差し込みます。

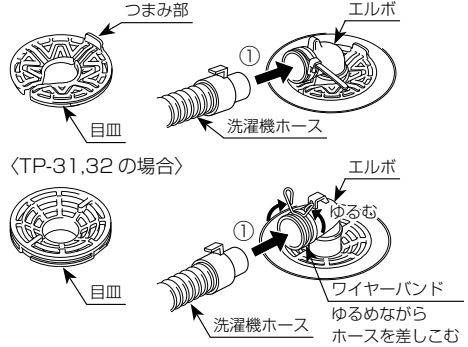

②結束バンド又はワイヤーバンドでエルボと洗濯機ホースを固定してください。

〈TP-51,52,53,54 の場合〉

〈TP-31,32 の場合〉

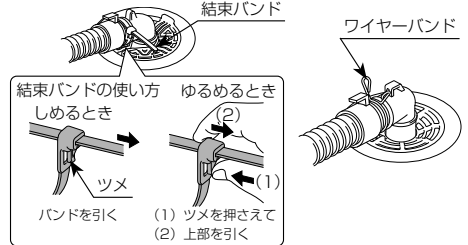

③この「取扱説明書」に同封されているビーズバンドで、洗濯機ホースとエルボを連結固定してください。

※洗濯機ホースをエルボに差し込んだだけでは、洗濯機ホースが抜けることがあります。

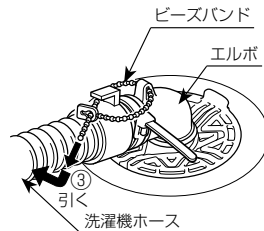

### ■ JT-3-S, JT-4-S, JT-AS2-S の場合

①エルボに洗濯機ホースを差し込みます。

②固定バンドでエルボと洗濯機ホースを固定してください。

(注) この「取扱説明書」に同封されているビーズバンドは使用しません。

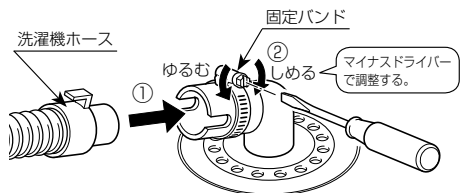

# お手入れ方法

## 洗濯機パンのお手入れ

- 表面の汚れは柔らかい布やスポンジを水でしめらし、浴室用合成洗剤（中性）をつけてふきとります。ふきとった後は、水でしぼった布等で洗剤が残らないよう十分にふきとってください。
- 浴室用合成洗剤（中性）以外の洗剤やクレンザーおよびたわしは使わないでください。  
※変色や割れが発生したり、表面に傷がつく恐れがあります。

## 排水トラップのお手入れ

排水トラップにものが詰まると排水能力が低下し、床面にあふれたりすることがあります。定期的に排水トラップ内のゴミを取り除いてください。

### ポイント

排水トラップとは配水管の一部に水をためて、臭気や害虫の侵入を防ぐ装置です。中に水がたまっている（封水といいますが）のが正常な状態です。



### 注意



排水トラップのフランジは、ゆるめしないでください。※漏水の恐れがあります。

トラップの種類によってお手入れ方法が異なります。目皿の形状で種類をご確認の上、お手入れしてください。

### ■ TP-51,52,53,54 の場合

※ 目皿が右図のタイプ

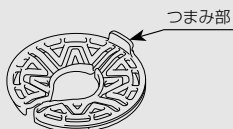

目皿のつまみ部を引き、目皿を外し、ゴミや汚れを落とします。

※ 目皿は、固定式の取付けではありません。

取付ける時は凹みをパイプに合わせ押し込んでください。



① 取外す時は持ち上げて引き抜いてください。

### トラップ内部をお手入れするとき

●洗濯機ホースとエルボを接続したままでお手入れする場合

- ①目皿のつまみ部を引き、目皿を外します。
- ②防臭パイプを左（反時計回り）に回し、泡止めパイプごと外します。
- ③防臭おわんを外し、トラップ内のゴミや汚れをスポンジや歯ブラシなどで落とします。
- ④逆の順序で取り付けます。  
※ 目皿は、固定式の取付けではありません。

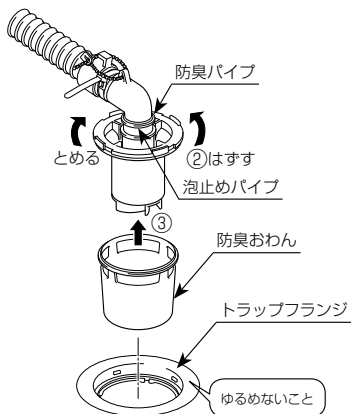

## トラップ内部をお手入れするとき

### ●部品を全てお手入れする場合

- ①目皿のつまみ部を引き、目皿を外します。
  - ②エルボを取り外します。
  - ③防臭パイプを左（反時計回り）に回して外します。
  - ④泡止めパイプを取り外します。
  - ⑤防臭おわんを取り外します。
  - ⑥各部品やトラップ内のゴミや汚れをスポンジや歯ブラシなどで落とします。
  - ⑦逆の順序で取り付けます。
- ※ 目皿は、固定式の取付けではありません。

### ⚠ 注意

- ⊘ エルボは、確実に泡止めパイプに差し込んでください。

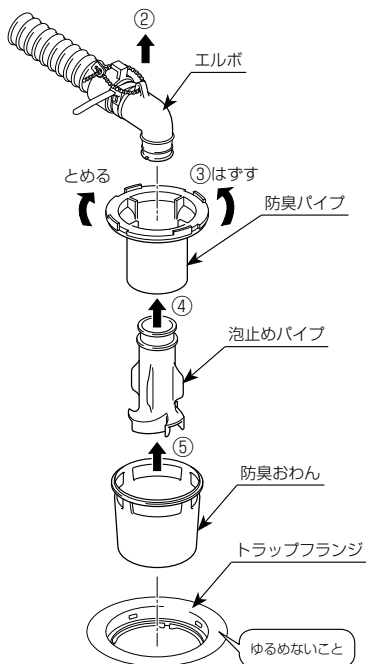
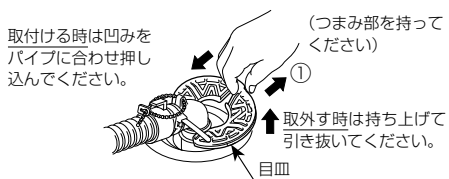
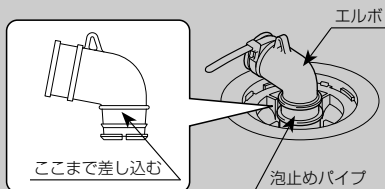

## ■ TP-31,32 の場合

※ 目皿が右図のタイプ



- ①エルボを取り外します。
- ②目皿を左（反時計回り）に回して取り外し、ゴミや汚れを落とします。

### トラップ内部をお手入れするとき

- ③防臭パイプを左（反時計回り）に回して取り外します。
- ④泡止めパイプを取り外します。
- ⑤防臭おわんを取り外し、各部品やトラップ内のゴミや汚れをスポンジや歯ブラシなどで落とします。
- ⑥逆の順序で取り付けます。

### ⚠ 注意

- ⊘ エルボは、確実に泡止めパイプに差し込んでください。

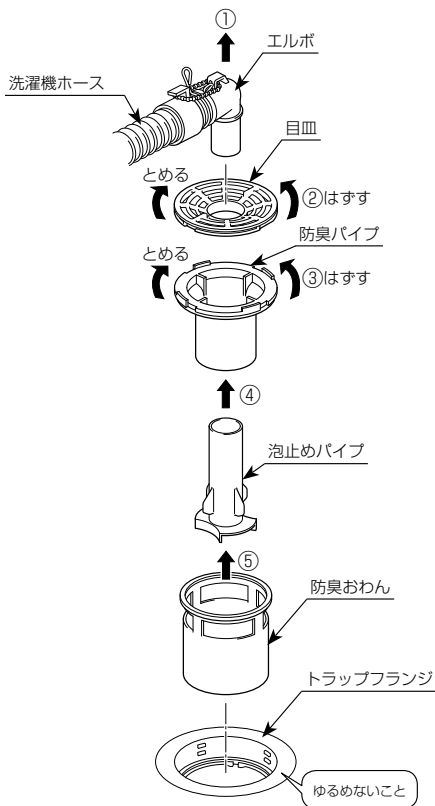
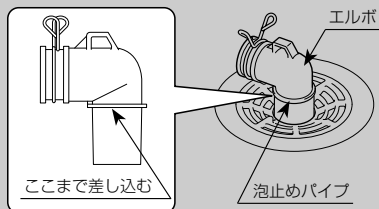

### ■ JT-3-S, JT-4-S, JT-AS2-S の場合

- ①目皿（エルボー体品）を左（反時計回り）に回して外し、ゴミや汚れを落とします。

### トラップ内部をお手入れするとき

- ②ファンがある場合はファンを外して汚れを落とします。
- ③トラップ内のゴミや汚れを落とします。
- ④逆の順序で取り付けます。

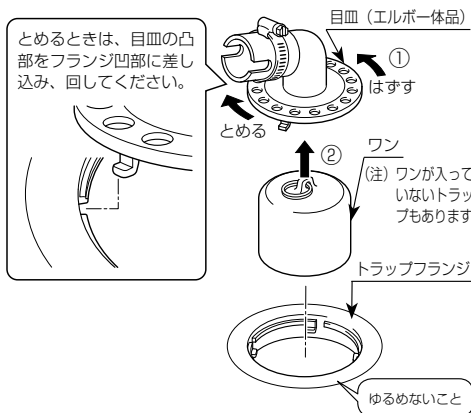

# アフターサービスについて

## ■修理を依頼されるとき

修理を依頼されるときは再度本書をよくお読みいただき、ご確認のうえなお異常のあるときはお買い求めの販売店またはLIXIL修理受付センターに修理を依頼してください。

### 保証期間中の修理

保証期間内は保証書の規定にしたがって修理させていただきます。

### 保証期間経過後の修理

修理によって機能が維持できる場合は、お客さまのご要望によって有料で修理いたします。料金の内訳は、技術料 + 出張料 + 部品代です。

## ご連絡していただきたい内容

1. おなまえ・おところ・電話番号
2. 商品名・品番
3. 取付年月日
4. 故障内容・異常の状況（できるだけ詳しく）
5. 訪問ご希望日

## 修理の依頼先・アフターサービスについてのお問い合わせ先

修理のご依頼は（取扱説明書の「アフターサービスについて」をお読みください。）

LIXIL 修理受付センター

TEL ☎ 0120-179-411

FAX ☎ 0120-179-456

受付時間 9:00～20:00（365日受付）

## ■保証と保証期間について

当洗濯機パンは、取付日より起算して、2年間（BL品は、防水機能は5年間）を無償修理保証期間と致します。ただし、無償修理保証期間内でも、有料による修理とさせていただく場合がございます。詳しくは、保証書をご覧ください。

## ■部品の保有期間について

補修性能部品の最低保有期間は、この商品の製造打切後6ヶ年（BL品は10ヶ年）です。保有期間経過後の修理では、該当する部品がない場合がありますので承知願います。

※補修性能部品とは、その製品の機能を維持するために必要な部品です。

## ■廃棄について

洗濯機パンを廃棄処分する場合には、必ず公的な許可を受けている処理業者様に処理を依頼してください。

洗濯機パン廃棄部材の不法投棄等がありました場合は、廃棄の依頼者が法律違反で罰せられます。

## 株式会社 LIXIL

使い方・お手入れ方法等、商品についてのお問い合わせは、お客さま相談センターへ

TEL ☎ 0120-179-400

FAX ☎ 0120-179-430

受付時間 平日 9:00～18:00

土日・祝日 9:00～17:00

(ゴールデンウィーク、夏期、年末年始の休みは除く)

※フリーダイヤルは、携帯電話・PHS・IP 電話等ではご利用になれない場合がございます。下記番号をご利用ください。

TEL.0562-40-4050 FAX.0562-40-4053

修理のご依頼は (取扱説明書の「アフターサービスについて」をお読みください。)

お求めの販売店または

LIXIL 修理受付センター

TEL ☎ 0120-179-411

FAX ☎ 0120-179-456

受付時間 9:00～20:00 (365日受付)

ホームページアドレス <http://www.lixil.co.jp/support/>

- 当社は、当社取扱商品のユーザーさまおよび流通業者さま等の個人情報の商品納入にあたって取得し、将来にわたる品質保証、メンテナンスなど、当社プライバシーポリシーに記載の目的のために利用させていただきます。個人情報の取扱いについての詳細は、当社ホームページの「プライバシーポリシー」をご覧ください。

インターネット・ホームページ・アドレス <http://www.lixil.co.jp/>

取扱店

